



Fabricant de Matériel d'Élevage et Agricole



CATALOGUE ELEVAGE 2026





C'est dans son usine de La Châtre (36) au centre de la France que SATENE conçoit et fabrique ses matériels d'élevage.



Forte de ses 40 ans d'expérience et d'échange avec le terrain, SATENE apporte des solutions innovantes, pratiques et durables aux nouvelles contraintes des éleveurs de bovins, caprins et ovins. Écoute, flexibilité, innovation et qualité sont ses principaux atouts.

Vos interlocuteurs : **+33 (0)2 54 06 06 30**

- ✦ Pour valider vos commandes, connaître votre revendeur Satene le plus proche :
Julie : satene.commercial@satene.fr
- ✦ Pour rencontrer un commercial, rejoindre notre réseau ou communiquer :
Frédéric : +33 (0)6 32 98 59 25 - f.pavageau@satene.fr
- ✦ Pour étudier votre projet bâtiment ou mieux connaître nos produits :
Clémence : tc-satene@satene.fr
- ✦ Pour des questions techniques ou une assistance au montage :
Pascal : p.thieffry@satene.fr
- ✦ Pour des questions de comptabilité :
Christelle : c.chewet@satene.fr

Dans un souci constant d'amélioration de nos produits nous restons attentifs aux retours d'expérience de nos utilisateurs. Les matériels présentés dans ce catalogue peuvent donc être modifiés sans préavis. Leurs caractéristiques sont données à titre indicatif sous réserve d'erreurs typographiques et les visuels ne sont pas contractuels. Nos conditions générales de vente sont disponibles sur simple demande.



Restons connectés :



Chaîne YouTube
SateneAgri



Twitter
@Satene_Agri



Facebook
Satene.Agri



Instagram
satene_agri



Vidéo

Jetez un œil à notre site internet !

www.satene.fr



POUR LES BOVINS

P. 2



POUR LES OVINS / CAPRINS

P. 44



AUGES SUR PIEDS



Gamme	APR 60PG				APR 66/G				
Référence	APR 6030PG	APR 6040PG	APR 6050PG	APR 6060PG	APR 6625/G	APR 6630/G	APR 6640/G	APR 6650/G	APR 6660/G
Désignation	Auge pour bovins				Auge étanche pour bovins				
Longueur	2,90 m	3,90 m	4,90 m	5,90 m	2,45 m	2,90 m	3,90 m	4,90 m	5,90 m
Largeur	60 cm				66 cm				
Profondeur	40 cm				33 cm				
Hauteur	Mini : 50 cm Maxi : 86 cm				Mini : 44 cm Maxi : 80 cm				
Capacité	540 L	730 L	915 L	1105 L	440 L	520 L	705 L	885 L	1065 L
Épaisseur acier	2 mm				2 mm				
Rebord	Simple rabat intérieur				Double rabat intérieur				
Traverse(s)	Traverse(s) soudée(s)				Traverses galvanisées boulonnées (repositionnables)				
Pieds	Pieds cintrés réglables en hauteur par boulons traversants				Pieds cintrés réglables en hauteur par boulons traversants				
Vidange(s)	1 vidange Ø35 mm avec bouchon "clips"				Vidanges Ø45 mm avec bouchons passe-cloison				
Poids à vide	80 kg	100 kg	120 kg	140 kg	70 kg	80 kg	100 kg	125 kg	136 kg
Colisage	7 / 21 / 42				6 / 18 / 36				
Finition(s)	Galvanisée ●				Peinture Polyuréthane acrylique ● ou Galvanisée (G) ●				
Points forts	Conditions spéciales gros volume. Aux mêmes prix que les APR78/G.				Étanche. Pieds réglables robustes.				
Option(s)	- Kit pieds sur platine carrée S20015 - Pied cintré de rechange S10059				- Kit pieds sur platine carrée S20015 - Pied cintré de rechange S10059				

Les points forts

Auges APR 60PG & 80PG



■ Traverse(s) de renfort en tube soudée(s).

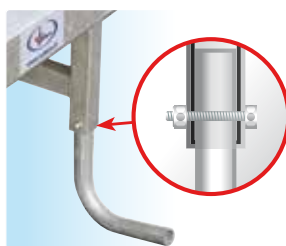

■ Pieds cintrés galvanisés réglables par boulons traversants. Pieds droits sur platine disponibles sur demande (S20015).



■ Conditions spéciales «GROS VOLUME», consultez-nous.

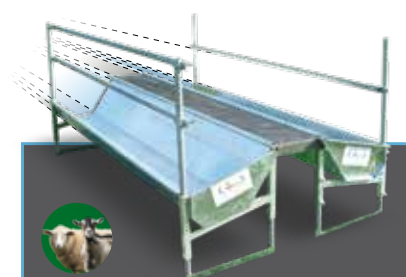

Auges pour moutons : p. 62

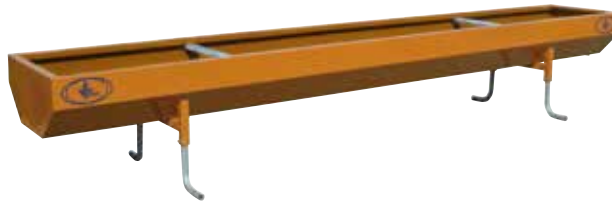

APR 80PG

APR 80/G

APR 120

APR 8030PG	APR 8040PG	APR 8050PG	APR 8060PG	APR 8025/G	APR 8030/G	APR 8040/G	APR 8050/G	APR 8060/G	APR 12040	APR 12050	APR 12060
Auge "éco" pour gros bovins				Auge étanche pour gros bovins					Auge large pour gros bovins		
2,90 m	3,90 m	4,90 m	5,90 m	2,45 m	2,90 m	3,90 m	4,90 m	5,90 m	3,90 m	4,90 m	5,90 m
80 cm				80 cm					112 cm		
40 cm				38 cm					38 cm		
Mini : 50 cm Maxi : 86 cm				Mini : 50,7 cm Maxi : 86 cm					Mini : 50,7 cm Maxi : 86 cm		
750 L	990 L	1250 L	1490 L	625 L	750 L	990 L	1250 L	1490 L	1500 L	1900 L	2300 L
2 mm				2 mm					2 mm		
Simple rabat intérieur				Double rabat intérieur					Double rabat intérieur		
Traverse(s) soudée(s)				Traverses galvanisées boulonnées (repositionnables)							
Pieds cintrés réglables en hauteur par boulons traversants				Pieds cintrés réglables en hauteur par boulons traversants							
Vidange Ø35 mm avec bouchon "clips"				Vidanges Ø45 mm avec bouchons passe-cloison							
95 kg	115 kg	142 kg	163 kg	80 kg	95 kg	115 kg	142 kg	163 kg	153 kg	184 kg	216 kg
6 / 18 / 36				6 / 18 / 36					6 / 12		
Galvanisée ●				Peinture Polyuréthane acrylique ● ou galvanisée (G) ●					Peinture Polyuréthane acrylique ●		
Conditions spéciales gros volume				Étanche. Pieds réglables robustes.					Pieds réglables robustes. Sur demande : soudure pour la rendre étanche.		
- Kit pieds sur platine carrée S20015 - Pied cintré de rechange S10059									- Pied cintré de rechange S10059		

Auges APR 66/80/120



■ **Bords repliés en double rabat intérieur.** Evite le gaspillage et ne blesse pas les animaux.

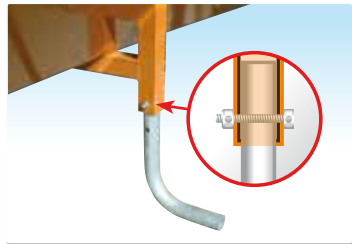

■ **Pieds cintrés galvanisés réglables par boulons traversants.** Meilleure stabilité. Possibilité de tourner les pieds vers l'intérieur (stabulation). Disponible à l'unité : **Ref. S10059.**



■ **Traverse(s) de renfort démontable(s) en tube de 30 x 60 mm galvanisé.** Très bonne rigidité de l'ensemble. Traverses repositionnables.



■ **Vidange Ø 45 mm à chaque extrémité de l'auge avec bouchons passe-cloison vissés.** Les bouchons sont étanches et les animaux ne peuvent pas les retirer.

AUGES ET BACS



Gamme	BAC À EAU				APF	ASB		AMG	
Référence	BAC 400	BAC 600	BAC 1000	BAC 1350	APF 3427	ASB 1200	ASB 2500	AMG 4015	AMG 4030
Désignation	Bac à eau conique				Auge petits animaux	Auge à suspendre sur barrière		Auge abreuvement	
Longueur					3,00 m	1,20 m	2,50 m	1,50 m	3,00 m
Largeur	Ø1,13 m	Ø1,38 m	Ø1,62 m	Ø1,74 m	34 cm	42 cm		40,5 cm	
Profondeur					15 cm	21 cm		20 cm	
Hauteur	39 cm	53 cm	62 cm	64 cm	18 cm	40 cm		40 cm	
Capacité	380 L	600 L	1000 L	1350 L	122 L	67 L	143 L	94 L	188 L
Épaisseur acier	1,5 mm				2 mm	2 mm		2 mm	
Rebord	Tube cintré soudé				Double rabat intérieur	Double rabat intérieur		Double rabat intérieur	
Vidange(s)	Bouchon passe-cloison en laiton				Vidange Ø35 mm bouchon «clips»	4 évacuations Ø12 mm		Bouchon passe-cloison	
Poids à vide	27 kg	41 kg	61 kg	81 kg	25 kg	22 kg	39 kg	24 kg	42 kg
Colisage	10				18	12		8 / 24	
Finition(s)	Galvanisée				Galvanisée	Galvanisée		Galvanisée	
Points forts	<ul style="list-style-type: none"> • Bacs empilables • Rebord en tube cintré • Munis de 3 anneaux de levage • Le modèle 380 litres convient pour les moutons. 				Idéale dans les parcs à veaux. Convient aussi aux moutons	Accroche sécurisée par pattes de 40 cm par 8 mm d'épaisseur et boulon de sécurité		Étanche. Convient aussi aux moutons	
Option(s)					- Piètement anti-renversement : 2 tubes galvanisés de 60 cm à boulonner APFS 3427			- Piètement anti-renversement : 2 tubes galvanisés de 60 cm à boulonner APFS 3427	

Les points forts

Bacs à eau



- Trois anneaux de levage facilitent les manipulations.



- Vidange facile avec bouchon passe-cloison en laiton à épaulement large.

Auges

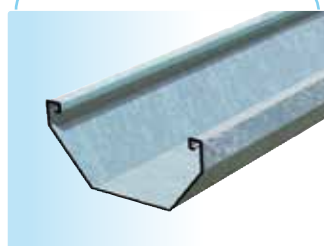

- Bord antigaspillage en double rabat intérieur. Nouveau : acier ép. 2 mm.

ASB



- Auge inclinée vers l'avant pour le confort. Convient pour les barrières 5 ou 4 lisses.



Auges pour moutons p. 62

PASSAGES CANADIENS



7,5 t



12 t

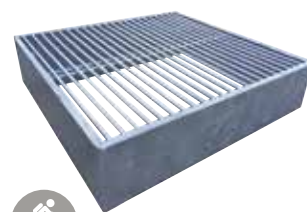

Gamme	7,5 tonnes à l'essieu				12 tonnes à l'essieu				Randonneurs	
	TPAC75-01	TPAC75-02	TPAC75-03	TPAC75-04	TPAC125-04	TPAC125-01	TPAC125-02	TPAC125-05	TPAC1510	TPAC1515
Référence	TPAC75-01	TPAC75-02	TPAC75-03	TPAC75-04	TPAC125-04	TPAC125-01	TPAC125-02	TPAC125-05	TPAC1510	TPAC1515
Longueur	2,50 m	3,00 m	4,00 m	5,00 m	2,50 m	3,00 m	4,00 m	5,00 m	1,00 m	2,00 m
Largeur	2,10 m				2,10 m				1,50 m	
Hauteur	0,50 m				0,50 m				0,30 m	
Fabrication	Tôle de 4 mm pliée pour le châssis. Renforts en tôle de 6 mm pliée au niveau des passages de roues. Tubes de Ø60 mm x 5 mm d'épaisseur.				Tôle de 6 mm pliée pour le châssis. Renforts IPE de 450 au niveau des passages de roues. Tubes de Ø88,9 mm x 5 mm d'épaisseur.				Tôle de 2.5mm pour le châssis et tubes fixes Ø26/34	
Espace entre les tubes	85 mm				125 mm				56 mm	
Points forts	Châssis auto-porteur robuste et facile à installer. Deux fers plats boulonnés aux extrémités évitent le vol des tubes.								Supporte le passage de quads.	
Poids	554 kg	608 kg	704 kg	1030 kg	960 kg	1050 kg	1200 kg	1500 kg	100 kg	235 kg

Les points forts

Passages canadiens forts tonnages



■ Les renforts sous les passages des roues garantissent une longue durée d'utilisation.



■ Les tubes solidement fixés peuvent toutefois être changés si besoin.

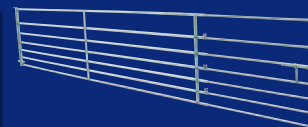

Gamme de barrières d'herbage classiques : voir p. 44

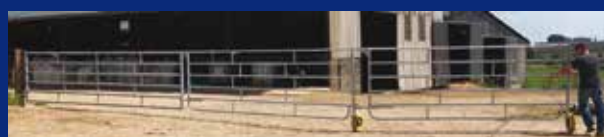

Barrières «tout-terrain» grandes longueur : voir p. 31



Gamme JBS

- ✓ 9 modèles disponibles avec ou sans parc sélectif
- ✓ Pour granulés, farines, fibres sèches, foin selon les modèles
- ✓ Trémies MONOBLOC soudées de 525 à 5870 L



↗ Bas de trémie interchangeable facilement pour changer le type de ration au cours de la saison
JBS & JBSF 30147



↗ Changer de ration en un clin d'œil sans frais JBS 3030



Nourrisseurs avec ou sans parc sélectif pour les jeunes bovins en pâture, pour les génisses ou les gros bovins à l'engraissement (selon les modèles). Trémies soudées de 2,50 à 4,00 mètres et de 525 à 5870 litres à débit réglable, conçues pour préserver au maximum l'aliment des intempéries. Selon les modèles, ils sont capables de distribuer farines, granulés, mélange fibreux sec voire du foin. Leur déplacement (à vide) est facilité par la présence d'un attelage 3 points ou de fourreaux pour fourche.

En details



■ **Trémie MONOBLOC soudée anti-résidus, en acier épaisseur 2 mm :** Meilleure protection de l'aliment contre la pluie et les infiltrations.



■ **Grand toit ouvrant pour faciliter le remplissage.** Le JBSF3030 dispose en plus d'un capot anti-projection utile avec la mélangeuse.



■ **Relevage du toit assisté par un vérin à gaz.** La manipulation du toit est facilitée et sécurisée. (Béquille simple sur JBS 20045 et JBS 25052)



■ **Parc à veaux galvanisé :** très grande surface et passages réglables en largeur. Certains modèles sont disponibles sans parc et sont adaptés aux gros bovins.



■ **Modèle Fibres :** Grille à espacement de 155 mm.





↗ 4 tonnes de capacité pour une autonomie record
JBS 40587

↖ Premier nourrisseur-râtelier hybride : un seul outil pour toute la saison **JRBD 3000**



↕ Version double accès avec parcs à repli rapide type portefeuille



Les classiques : Granulés

Robustes, bien finis et disposant de nombreux aspects pratiques (toit ouvrant avec vérin à gaz, profondeur d'auge adaptée à l'âge, parc réglable, attelage ou fourreaux de fourche...). Le bas de leur trémie est équipé d'une tôle de réglage du débit.



Les évolutifs : Fibres ou Granulés

Grâce aux bas de trémie interchangeables - grille/tôle - ces nourrisseurs permettent de changer de ration en cours de saison. Le bas de trémie grille convient pour les mélanges fibreux sec et le bas de trémie tôle classique pour les granulés et la farine. Des outils parfaits pour le sevrage.



L'hybride : Granulés ET Foin

Le nouveau nourrisseur JRBD 3000 est un outil 2-en-1 capable de distribuer en simultané 1200 Kg d'aliment granulé et une balle ronde Ø1,30 m sur 2 faces.

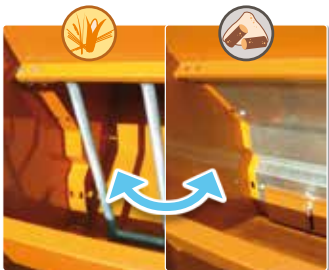

■ Sur les modèles évolutifs, changez facilement le type de ration distribuée grâce aux bas de trémie interchangeables : une grille pour les mélanges fibreux secs, un bas de trémie tôle à débit réglable pour les granulés.



■ Attelage 3 points renforcé ou fourreaux de fourche (pour les modèles les plus volumineux). Transport possible sans démonter le parc (à vide - 25 km/h max).



■ Innovation Satene, le JRBD 3000 est le tout 1^{er} nourrisseur-râtelier! Un seul outil pour distribuer du foin (espacement barreaux 176 mm) et du granulé. Double accès, avec ou sans parcs à repli rapide façon portefeuille. Idéal pour l'allaitant et les génisses laitières.











■ Sur le JBS40587, un hublot latéral indique quand la trémie ne contient plus qu'une tonne d'aliment. Pratique pour prévoir le réapprovisionnement.



NOURRISSEURS AVEC OU SANS PARCS A VEAUX



Réf. avec parc	JBS 25052	JBS 25123	JBS 30147	JBSF 30147	JBD 3000	
Type(s) de Ration	 Granulés / Farines	 Granulés / Farines	 Granulés / Farines	 <i>en option</i>  <i>en option</i> Fibres sèches	 <i>en option</i> Fibres sèches  <i>en option</i> Granulés / Farines	 Granulés / Farines
Largeur d'auge	2,50 m	2,50 m	3,00 m	3,00 m	2 x 3,00 m	
Capacité de trémie*	525 Litres (357 kg)	1 230 Litres (836 kg)	1 470 Litres (1000 kg)	1 470 Litres (~500 kg de mélange)	2 000 Litres (1 360 kg)	
Dimensions avec parc(s) Dimensions sans parc	2,65 x 2,50 x 1,40 m 2,50 x 0,65 x 1,40 m	3,00 x 2,50 x 1,40 m 2,50 x 1,00 x 1,40 m	3,00 x 3,00 x 1,40 m 3,00 x 1,00 x 1,40 m	3,00 x 3,00 x 1,40 m 3,00 x 1,00 x 1,40 m	5,00 x 3,00 x 1,50 m 3,00 x 1,00 x 1,50 m	
Surface du parc	5,25 m ²	5,25 m ²	6,45 m ²	6,45 m ²	2 x 6,45 m ²	
Poids à vide	275 kg	403 kg	475 kg	460 kg	650 kg	
Hauteur de l'auge	550 mm	550 mm	550 mm	550 mm	550 mm	
Transport (à vide)	3 points	3 points	3 points	3 points	3 points	
Bas de trémie	Trappe galvanisée à débit réglable facilement	Trappe galvanisée à débit réglable facilement	Trappe galvanisée à débit réglable (amovible)	Grille oscillante espacement 155 mm (amovible)	Trappes galvanisées à débit réglable facilement	
Toit sur vérin à gaz	Non (béquille simple)	Oui	Oui	Oui	Oui	
Réf. sans parc	-	JBS 25123 C	JBS 30147 C	JBSF 30147 C	JBD 3000 C	
Points forts particuliers	Entrée de gamme pratique. Profondeur d'auge : 155 mm. Existe aussi en 2,00 m / 450 litres Réf. JBS 20045.	Bonne autonomie Profondeur d'auge : 190 mm.	Évolutif : peut changer de ration en modifiant le bas de trémie (option). Profondeur d'auge : 190 mm.		Jusqu'à 12 veaux de 6 mois en simultanément. Parcs à repli rapide façon portefeuille.	
Options	Auvent casquette JAB 2500. Parc abrité 7,75 m ² JAV 25300.	Auvent casquette JAB 2500. Parc abrité 7,75 m ² JAV 25300.	Kit «Grille» pour mélange fibreux sec. Parc seul : JBS 30236P	Kit «Trémie» : pour granulés. Kit «Réducteur» : pour fibres courtes.	-	
Réf. parc à veaux seul	JBS 25123P	JBS 25123P	JBS 30236P	JBS 30236P	JBD 3000P	

*Capacité en kg calculée pour du granulés de densité 0,68 et du mélange fibreux sec d 0,3.





JBS 3030	JBSF 3030	JRBD 3000	JBS 40587
  Granulés / Farines Fibres sèches	  Fibres sèches Granulés / Farines	  Granulés / Farines Foin	 Granulés / Farines
3,00 m	3,00 m	2 x 3,00 m	4,00 m
3 300 Litres (2 244 kg / ~1100 kg)	3 300 Litres (1 100 kg)	1800 Litres (1225 kg) + balle Ø1,30 m	5 870 Litres (4000 kg)
3,20 x 3,00 x 2,00 m 3,00 x 1,20 x 2,00 m	3,20 x 3,00 x 2,00 m 3,00 x 1,20 x 2,00 m	5,00 x 3,00 x 2,10 m 3,00 x 1,00 x 2,10 m	3,30 x 4,00 x 2,45 m 4,00 x 1,30 x 2,45 m
6,45 m ²	6,45 m ²	2 x 6,45 m ²	9,00 m ²
705 kg	690 kg	671 kg	840 kg
495 mm	495 mm	550 mm	530 mm
Fourche	Fourche	Fourche	Fourche
Idem JBSF 3030 + tôle avec trappe pour débit réglable	Grille oscillante esp.155 mm + tôle de réglage d'accès	Trappe galva à débit réglable / Grille esp. 176mm + auge	Trappe galvanisée à débit réglable facile à régler
Non (grand levier déporté)	Non (grand levier déporté)	Non (grand levier + chaîne)	Non (grand levier déporté)
JBS 3030 C ADAPTÉ GROS BOVIN	JBSF 3030 C ADAPTÉ GROS BOVIN	JRBD 3000 C	JBS 40587 C ADAPTÉ GROS BOVIN
Changement de ration sans frais supplémentaire : Il suffit de retirer le kit «Trémie» granulés pour donner accès à la grille. Profondeur d'auge : 175 mm.	Évolutif, il peut changer de ration en modifiant le bas de trémie (Cf. option). Profondeur d'auge : 175 mm. Capot coulissant sur la grille oscillante pour réglage du débit selon la longueur des fibres.	Outil 2-en-1 utilisable toute la saison. Double accès. Grilles de râtelier auto-serrantes. Hublot indicateur de niveau. Parcs à repli rapide façon portefeuille.	Forme de trémie pyramidale pour un remplissage optimal. Hublots indicateurs de niveau. Grand auvent casquette. Profondeur d'auge : 155 mm Piètement galvanisé très stable.
-	Kit «Trémie» : pour granulés.	- Auvent casquette JRBD A 100 - Toit de râtelier en bâche JRBD T 200	
JBS 30236P	JBS 30236P	JBD 3000P	JBS 40587P

Nourrisseurs pour moutons : p. 46

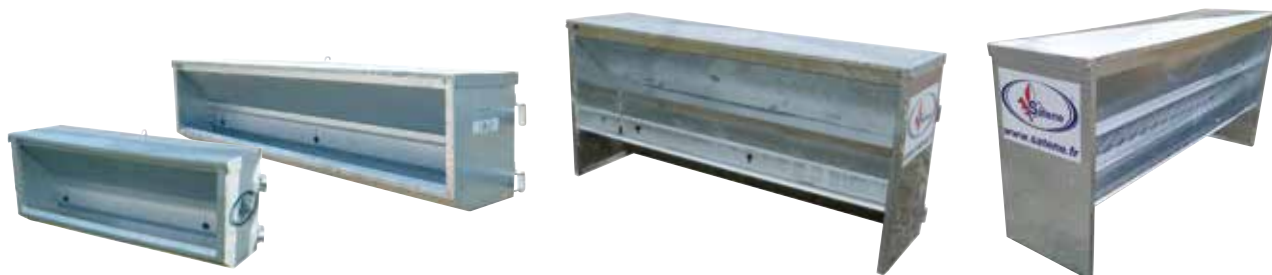
NOURRISSEURS DE STABU.



Référence	JSB 12080	JSB 24170	JSB 9001 G	JSBF 2001
Désignation	Nourrisseur à accrocher sur barrière ou au mur		Nourrisseur grande capacité à accrocher sur barrière ou au mur	Nourrisseur sevrage posé au sol
Type(s) de Ration	 Granulés / Farines		 Granulés / Farines	 Fibres sèches
Largeur d'auge	1,20 m	2,40 m	2,00 m	2,00 m
Capacité de trémie*	80 L (54 kg)	170 L (110 kg)	380 L (258 kg)	380 L (114 kg)
Dimensions	1,20 x 0,36 x 0,50 m	2,40 x 0,36 x 0,50 m	2,00 x 0,60 x 0,93 m	2,00 x 0,60 x 0,93 m
Poids à vide	40 kg	86 kg	108 kg	105 kg
Hauteur de l'auge				
Épaisseur acier	2 mm	2 mm	2 mm	2 mm
Bas de trémie	Trappe galvanisée à débit réglable sans outil		Trappe galvanisée à débit réglable sans outil	Grille pour fibres courtes (espacement 102 mm)
Points forts particuliers	Trémie soudée monobloc. Livré prêt à poser. Montage sécurisé par 4 vis d'accroche.		Montage sécurisé par 4 vis d'accroche. Les flancs peuvent reposer au sol. Ouverture totale du toit au choix vers l'avant ou l'arrière.	Idéal pour le sevrage. Auge anti-gaspillage.
Options	-	-	-	4 tubes 35x35 soudés sur les flancs pour monter des roues (non fournies)
Colisage	12		8	8

*Capacité en kg calculée pour du granulé de densité 0,68 et du mélange fibreux sec d 0,3.

Les points forts



- Trémie soudée à débit réglable sans outils par trappe galvanisée.

JSB 9001 G



- Bords en double rabat intérieur : plus de confort et moins de gaspillage



- Montage sécurisé : 4 pattes avec vis d'accroche

JSBF 2001



- Toit à 2 positions pour ouverture vers l'avant ou vers l'arrière



- Flancs plus hauts reposant au sol pour diminuer l'impact du poids total sur la barrière.



- Bas de trémie en grille espacement 102 mm : adapté aux fibres courtes



Nourrisseurs pour agneaux et porcs plein air p. 42

RÂTELIERS

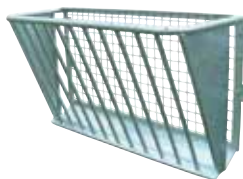
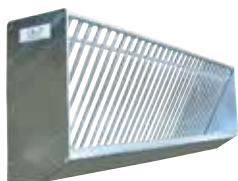

Référence	RMA 400	RMM 2000	RSB 1250	RSB 2150	RSB 9600	RBC 2001
Désignation	Râtelier d'appoint à suspendre avec auge intégrée	Râtelier mural avec auge intégrée	Râtelier à accrocher sur barrière ou mur		Râtelier berceau à poser sur barrière	Râtelier circulaire à festons 12 places
Capacité	Foin en vrac ou granulés	Foin en vrac	Foin en vrac		Balle ronde Ø1,60 m	Balle ronde Ø1,80 m
Chargement	35 x 25 cm par le dessus	200 x 40 cm par le dessus	120 x 70 cm par le dessus	200 x 70 cm par le dessus	200 x 150 cm par le dessus	Ø230 cm par le dessus
Type	Grille espacement 45 mm	Grille espacement 45 mm	Grille espacement 80 mm		Grille espacement 150 mm	12 places festons
Dimensions	0,40 x 0,29 m h. 0,45 m	2,00 x 0,42 m h. 0,60 m	1,20 x 0,50 m h. 0,70 m	2,00 x 0,50 m h. 0,70 m	2,00 x 1,50 m h. 0,70 / 1,30 m	Ø2,30 x 1,18 m
Poids à vide	4,3 kg	52 kg	32 kg	41 kg	102 kg	180 kg
Hauteur de l'auge						51 cm (embase)
Transport	À la main !					Attelage 3 points en option
Points forts particuliers	Modèle compact facile à poser sur une case ou une courrette de niche à veau. Aucune arrête saillante.	Fixation 4 points. Auge à céréales à rebord anti-gaspillage.	Flancs tôlés. Arrière grillagé. Montage sécurisé par 4 vis d'accroche. Crochets démontables pour montage mural.		Pattes de fixation de 60 cm en tube de 50x50 mm. Convient pour barrière 4 ou 5 lisses.	4 éléments boulonnés 12 points
Finition	Galvanisé.	Galvanisé à chaud après fabrication.	Galvanisé à chaud après fabrication.		Galvanisé à chaud après fabrication.	Galvanisé à chaud après fabrication.
Colisage	16	10	6		6	8
Options						- Attelage 3 points S20067 - Rallonges 1 place RBR0512 - Rallonges 3 places RBR1623

RMA



■ Aucune arrête saillante. Confort pour les animaux et réduction du gaspillage.

RSB 1250/2150



■ Accroche sécurisée. Pattes démontables pour montage mural (RSB1250 et 2150).

RSB9600



■ Accroche sécurisée par pattes de 60 cm renforcées. Conception robuste et durable.

RBC



■ Rallonges optionnelles permettant de former un râtelier 14 ou 18 places. Attelage 3 points en option.

Râteliers pour moutons et chèvres : p. 44 et 59

QUAI D'EMBARQUEMENT TRANSPORTABLE



CPE 0611



← Portes actionnées depuis le côté du parc.

Portillons passage d'homme intégrés de série ↗

↗ Barrières CBC vendues séparément voir p.14.



↗ Option ouverture télécommandée Réf. CVA0611 (la fermeture des portes reste manuelle)



Pratique, sécurisant et mobile, le châssis CPE 0611 permet de transporter jusqu'à 24 barrières ou panels de contention (vendus séparément).

Référence	CPE 0611
Désignation	Châssis de transport de barrières avec porte d'embarquement
Dimensions	2,80 x 2,00 x 2,00 m Passage : 1,60 m
Poids à vide	450 kg
Points forts particuliers	<ul style="list-style-type: none"> • Capacité de 24 barrières ou panels de 2 m, soit un parc pour environ 65 bovins (voir p. 14) • Portes actionnées depuis l'extérieur du parc • 2 portillons d'accès à l'animal • Polyvalence et sécurité
Options	<ul style="list-style-type: none"> - Barrières et panels de contention (voir p. 14) - Cornadis 1 place intégré réf. TCRCPPE 1 - Barrière intérieure articulée réf. CBSCEPE 20 - Ouverture télécommandée réf. CVA 0611

Estimation du nombre de barrières de 2 m nécessaires (corral fermé) selon le nombre de bovins :

BOVINS	BARRIÈRES 2M
25	12
40	16
60	18
65	24

Options



■ **Cornadis intégré, 1 place anti-panaison : TCRCPPE1.** Pratique pour des soins ponctuels en pâture. Barrière interne articulée conseillée en complément (ci-contre).



■ **Barrière interne articulée 1/3-2/3 4 lisses Ø 42,4 mm : CBSCEPE20.** Idéale avec le cornadis, elle permet d'immobiliser un bovin à l'intérieur du CPE 0611, contre ses portes.

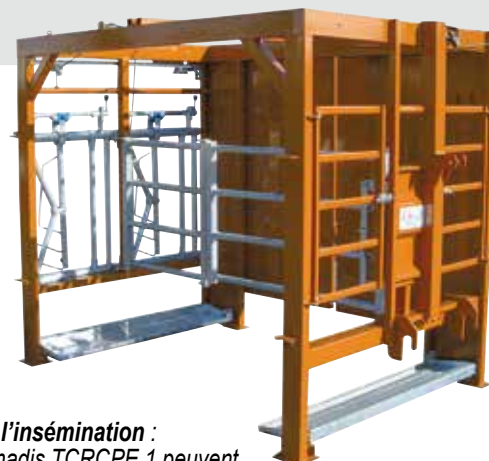

Pour l'insémination : 2 cornadis TCRCPPE 1 peuvent être installés grâce aux parois galvanisées démontables.

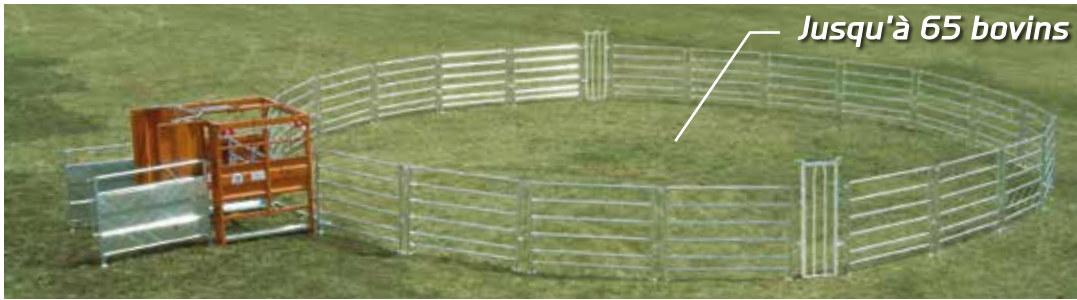

Vidéo
www.satene.fr



- L'élèveur actionne les portes en toute sécurité à l'abri des animaux grâce aux commandes déportées sur le côté du châssis, à l'extérieur du parc.



- Idéal pour les parcelles éloignées, le CPE 0611 permet le transport 3 points du parc grâce à sa conception en poutres de forte section et à son attelage renforcé.



- 2 portillons d'intervention de série. Permettent l'accès (insémination, fouille, prise de sang...) à l'arrière de l'animal immobilisé par le cornadis optionnel **TCRCPE1**.

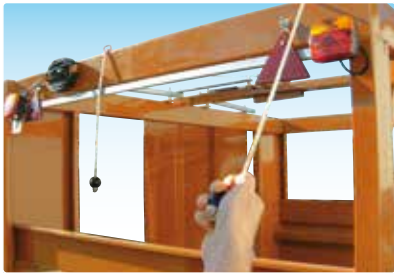

- Ouverture rapide des portes d'une simple action sur le loquet grâce à un vérin à gaz. Ouverture télécommandée à distance (30 m) disponible en option. La fermeture reste manuelle (corde).



- Transport de 24 barrières ou panels de 2 m (vendus séparément, voir p.14). Un nombre confortable de barrières pour former un grand parc et un entonnoir facilitant la reprise du troupeau.

- Grande barre de verrouillage des portes. Les bovins ne peuvent pas forcer le passage.
- Empiètement de 2,5 x 2 m avec piètement large. Très robuste de conception, le châssis est très stable et ne s'enfonce pas dans le sol
- Rampe de feux de signalisation et sangle. Transport sur route sécurisé (vitesse limitée à 25 km/h).
- Notice d'utilisation illustrée et détaillée. Avec des astuces simples pour réussir la manipulation de vos troupeaux.



- Ouverture des portes télécommandée **CVA0611** (portée 30 m). 1 personne seule peut à la fois pousser les bovins et leur ouvrir les portes sans qu'une présence humaine ne gêne leur avancée. **La fermeture reste manuelle.**



- Une gamme complète de barrières et panels de contention mobile (voir p. 14). Les modèles de 2 m sont tous transportables dans le CPE 0611.



Alternative économique : **CBCA2006**, voir p. 15.

BARRIERES ET PANELS DE CONTENTION



Nouvelle fabrication + rigide ↓



Vidéo
www.satene.fr



Gamme	Barrières CBC						
Référence	CBC 2006	CBC 3006	CBCT 2006	CBCE 2006	CBCG 4020	CBCG 4030	CBCGP 4030
Désignation	Barrière 6 lisses avec pieds		Barrière tôlée	Barrière 6 lisses extensible avec un seul pied	Barrière grillagée basse		Barrière grillagée basse avec portillon intégré
Longueur	2,00 m	3,00 m	2,00 m	1,80 à 2,80 m	2,00 m	3,00 m	3,00 m
Hauteur	1,50 m				1,30 m		1,30 / 1,93 m
Animaux	Gros bovins	Gros bovins	Gros Bovins	Gros Bovins	Gros bovins, ovins, porcins		
Fabrication	Montants 50x50 mm + 6 lisses Ø42,4 mm	Idem CBC2006 avec renfort médian	Similaire CBC2006 3 lisses centrales remplacées par tôle ép. 2 mm.	Montants 50x50 mm + 6 lisses Ø42,4 et 33,7 mm, 2 serrages sans outil	Montants 50x50 mm, 4 lisses Ø42,4 mm et grillage maille 50x50 mm en fil Ø4 mm		
Garde-au-sol	15 cm				3 cm		
Poids	31 kg	42 kg	44 kg	40 kg	33 kg	48 kg	55 kg
Liaison	Liaison par broche (fournie) avec platines à lumières oblongues.				Liaison par broche longue (fournie)		
Points forts	<ul style="list-style-type: none"> Lisses pénétrant les montants avant soudure 6^{ème} lisse très basse : pas de soulèvement par les bovins Liaison par broche s'adaptant au relief Pieds sur platine concave avec possibilité d'ancrage. 		100% occultant : Idéal pour canaliser les animaux	<ul style="list-style-type: none"> idem CBC2006 avec réglage de longueur fiable et 1 seul pied pratique pour relier le parc à un couloir ou une bétailière 	<ul style="list-style-type: none"> Très faible garde au sol Lisse de renfort en partie basse Faible espace entre deux barrières* Pieds sur platine concave avec possibilité d'ancrage. Portillon 185x80 cm avec verrou anti-retour (uniquement CBCGP) Existe en L. 2,00 x h 1,50 m (avec une lisse haute) réf. CBTG4020. 		
Colisage	En pack de 6, 12 ou à l'unité		À l'unité	À l'unité	À l'unité ou 10		
Options / Accessoires	<ul style="list-style-type: none"> Réhausse à boulonner dans les montants CBCR2006. Kit transport 3 points CBCA2006. 	<ul style="list-style-type: none"> Kit transport 3 points CBCA2006 (Prévoir signalisation routière). 	<ul style="list-style-type: none"> Réhausse à boulonner dans les montants CBCR2006 Kit transport CBCA2006. 	<ul style="list-style-type: none"> Kit transport 3 points CBCA2006. 			

Les points forts

Gamme CBC

- Lisses pénétrant les montants avant soudure pour une solidité accrue. Gamme CBC.

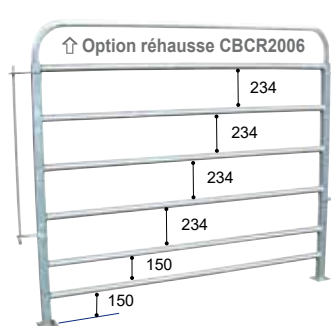
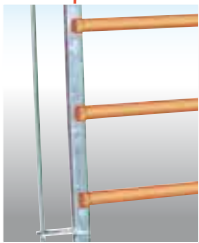

Estimation du nombre de barrières de 2 m nécessaires (corral fermé) selon le nombre de bovins.



BOVINS	BARRIERES 2M
25	12
40	16
60	18
65	24

- Réhausse cintrée à boulonner dans les montants. Ht. +30 cm. CBCR2006

- 6^{ème} lisse très basse : pas de soulèvement par les animaux. Pieds sur platine concave facilitant le déplacement. Possibilité d'ancrage au sol.

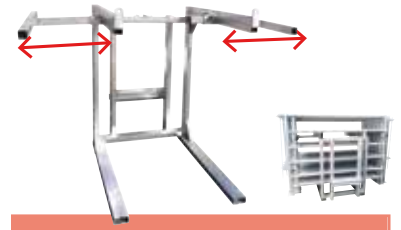
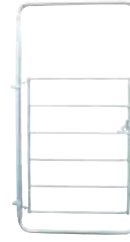
- Fixation par broche et grandes lumières absorbant les défauts du sol. Grande broche et lumières courtes sur modèles grillagés : réduit l'espace entre barrières.

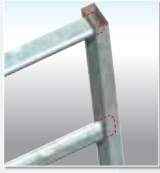

Passage d'homme	Cadre de couloir	Panels CBPA			Panel ouvrant	Kit transport 3 points
CPH 2006	CRC 5080	CBPA 2000	CBPA 2400	CBPA 3000	CBPO 120	CBCA 2006
Passage d'homme automatique	Cadre de couloir réglable (anti-recul et portillon en option)	Panel de contention 6 lisses			Passage avec cadre	Kit transport 3 points pour barrières de contention, panels ou claies
0,60 m	0,50 à 0,80 m	2,00 m	2,40 m	3,00 m	1,40 m	1,30 m
2,00 m	2,00 m		1,66 m		2,20 m	1,35 m
Gros Bovins	Bovins Lait	Bovins placides et chevaux				
Cadre en 50x50 mm, porte en tubes Ø42,4 mm	Cadre auto-stable en tube de 50x50 et Ø42,4 mm.	Pieds et montants en tube de 50x25x1,5 mm ; Lisses horizontales en tube ovale 42x21x1,5 mm pénétrant les montants avant soudure.			Cadre cintré avec portillon à 6 lisses ovales.	Conception très robuste en poutre de 100x50x2 mm.
0 cm	0 cm					
21,5 kg	21 kg	21 kg	24 kg	30 kg	23 kg	105 kg
Idem CBC	Broche	Fixation par chaînettes			Etriers boulonnés	
Les barreaux en V s'écartent facilement et se referment grâce à un ressort. Passage de 185 x 57 cm.	Très rigide : Écartement réglable sur 4 positions par boulons traversants.	 <p>Chaque lisse est soudée dans les montants. Très bonne rigidité.</p>			Maniable et robuste	Design très stable et fonctionnel pour faciliter le chargement. Bras porteurs de 130 cm. Nouvelle version avec traverses en T ajustables sans outil pour sécuriser le transport en empêchant les barrières de glisser latéralement. Sangle fournie.
À l'unité	À l'unité		10		10	
	- Anti-recul 1 battant à largeur ajustable CBA 2006 (déconseillé gros bovins) - Portillon ajustable (50-80 cm) 6 lisses PCR 50800					 Prévoir signalisation routière pour les chargements dépassant 2,55 m de large (non fournie).

CPH2006



■ **Passage d'homme à fermeture automatique** grâce au ressort de rappel des barreaux.

CRC5080

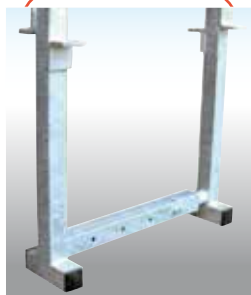

■ **Réglage de largeur 50-80 cm solide** par boulons traversants en haut et en bas.

PCR50800



■ **Portillon 6 lisses réglables de 50 à 80 cm pour couloir.** Double serrage.

CBCA2006



- **Capacité de transport :**
 - 18 barrières CBC / CBCE
 - 20 panels CBPA + 1 CBPO
 - 40 claies ovines type TCM p. 48
 - 40 claies renforcées type TCLB p. 48

COULOIR DE CONTENTION MOBILE



CCC 3000



largeur réglable
76 - 55 cm



Homologué route

Poids 1750 kg
Dim. L. 7,50 x l. 1,75 x H. 2,10 m.



⇔ Porte de contention à choisir parmi 4 modèles
Descriptifs page 26.

Option ouverture latérale télécommandée Réf. CVA3000 ↗



⇔ Lève-tête ergonomique en option CTL4000

Equipements de série :

- Entrée latérale arrière doublée d'un portillon tôlé
- Porte droite anti-recul fixée par 4 chevilles
- Réglage en largeur rapide, pour tous les gabarits de bovins (76 / 69 / 62 / 55 cm)
- Porte sectionnelle + 1 porte de tri (permet également l'accès dans le couloir à l'arrière de l'animal)
- Nombreux accès au corps du bovin grâce à des barres escamotables
- 2 portes latérales avant largeur 1,20 m permettent le parage et les opérations type césarienne
- Essieu sur vérin hydraulique à verrouillage rapide – Garde au sol 40 cm en « position route » jusqu'à + 8cm pour franchissement entrée de champ. Roues 10/75- 15,3 plys
- Feux de signalisation, support de plaque, attelage articulé et amovible
- Rangement pharmacie et tablette
- **HOMOLOGUÉ** Route (25 km/h) avec le barré rouge.



Versions disponibles :

PORTE DE CONTENTION INSTALLÉE	PANIER	Finition du couloir	
		PEINTE	GALVANISÉE
Serrage Autobloquant CPAC100	✗	CCC3000 A	CCC3000 AG
Serrage Central CPC1000	✓	CCC3000 C	CCC3000 CG
Serrage Progressif CPC4000	en option	CCC3000 P	CCC3000 PG
Serrage Latéral CPSL100	✗	CCC3000 L	CCC3000 LG

Descriptifs page 26

Options :



- **Kit pesée complet** avec possibilité de lecture de boucles RFID (p. 25).



- **Lève-tête ergonomique** CTL4000 (p. 27).



- **Pré-couloir :**
1 CBC2006
+ 1 CBCE2006
+ cadre CCCS20048
+ support CCCS10161.



- **Porte arrière double battant** CPA3000 avec ou sans CFA2000 (idem CFA4000 p. 28).



- **Kit ouverture télécommandée** CVA3000 de l'entrée latérale. Portée 30 m tous azimuts.



- **Kit treuil, sangles et genouillère** CCT3000 + **lève patte** CLPA300 pour parage ou opérations.



- **Kit 6 barrières** (K6CBC2006) + **supports de transport** (droite CCCS10161 et gauche CCCS10160).



Commandes centralisées :

- ✓ Régler la largeur de tout le couloir sur 4 positions,
- ✓ Bloquer un animal en partie arrière : tonte, pesage...
- ✓ Trier les bovins en deux lots
- ✓ Actionner la porte de contention manuelle,
- ✓ Accéder largement à l'animal pour les soins,
- ✓ Libérer le bovin et passer au suivant.

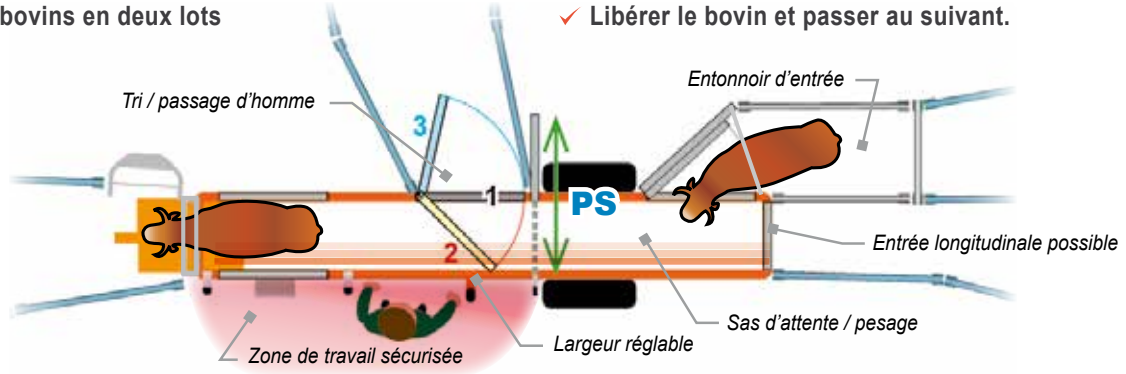

- **Largeur réglable** sur toute la longueur d'un seul tenant. Ajustement instantané grâce au grand levier central **4 positions**. Partie basse plus étroite pour éviter les demi-tours des veaux.



- **Porte sectionnelle (PS)** transversale coulissante. Elle permet de mettre en attente un bovin en partie arrière pour la pesée, la tonte, l'insémination... Elle sécurise les interventions sur le bovin en partie avant.

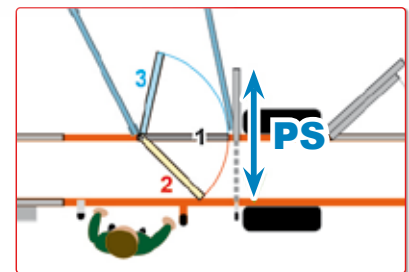

- **Porte de tri central 3 positions**
 - 1.** Passage en partie avant.
 - 2.** Sortie latérale vers la droite.
 - 3.** Accès échographie.
 Manœuvres possibles depuis l'avant gauche du couloir.



- **Porte de contention au choix** parmi 4 modèles (P/C/A/L, voir p. 26), autobloquante, manuelle ou pneumatique.

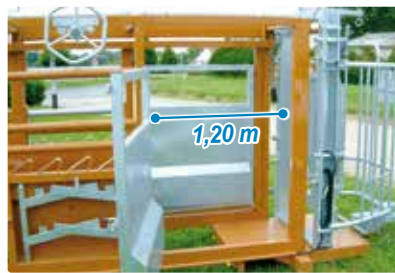

- **Les larges portes (1m20)** de chaque côté permettent les césariennes ainsi que le parage des pattes avant avec l'option CLPA (p 29).



- **4 lisses escamotables** (côté gauche du couloir) sur guides avec caoutchouc anti bruit offrent un maximum de points d'accès à l'animal sans se blesser aux bras.



- **Entrée arrière latérale** commandée depuis l'avant du couloir (poste de contrôle), sans se déplacer. Une barrière entonnoir tôlée est fournie.



- **Barre anti-recul Ø60.3 mm avec système anti-chute.** Peut être positionnée en bas pour protéger des coups de pieds.



Vidéo
www.satene.fr



COULOIR DE CONTENTION MOBILE



CCC 2000

Porte de contention ⇒
à choisir parmi 4 modèles voir p.24



Poids 1100 kg
Dim. L. 7,50 x l. 1,75 x H. 2,10 m.

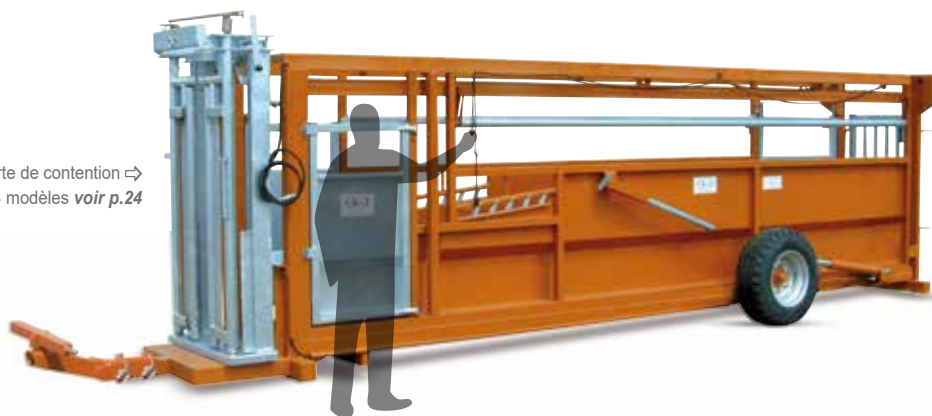

Equipements de serie :

- Entrée latérale arrière commandée à distance (cordes)
- Parois fixe à largeur dégressive (76 cm en partie haute, 63 cm en partie basse)
- Accès latéral sans montant grâce à la longue lisse escamotable longue de 3,93 m
- 2 portes latérales avant largeur 0,70 m, à fermetures anti-luces
- Essieu sur vérin hydraulique à verrouillage rapide – Garde au sol 40 cm en « position route » jusqu'à + 8cm pour franchissement entrée de champ. Roues 10/75- 15,3 plys
- Feux de signalisation et attelage articulé amovible.

Versions disponibles :

PORTE DE CONTENTION INSTALLÉE	PANIER	Finition du couloir	
		PEINTE	GALVANISÉE
Serrage Autobloquant CPAC100	✗	CCC2000 A	CCC2000 AG
Serrage Central CPC1000	✓	CCC2000 C	CCC2000 CG
Serrage Progressif CPC4000	en option	CCC2000 P	CCC2000 PG
Serrage Latéral CPSL100	✗	CCC2000 L	CCC2000 LG

Descriptifs page 26



Options



- **Pré-couloir :**
1 CBC2006
+ 1 CBCE2006
+ support CCCS10161
+ cadre CCCS20048
+ portillon CCCS20047.



- **12 barrières CBC2006 transportables** sur les côtés du couloir grâce aux supports CCCS.



- **Rangement pharmacie galvanisé à boulonner CCBR7342.**



Porte de contention à choisir parmi 4 modèles, voir p. 26.

CAGE A VEAU



CAV 0404



Sortie par devant ↗
grâce au portillon à verrou automatique



Roues increvables d'origine Ⓡ



Vidéo

www.satene.fr



■ **Treuil de poussée** à verrouillage progressif (anti-recul). Couloir facilitant l'entrée des veaux avec des claies Satene en option.



■ **Sous-ventrière mécanique** de grande dimension : Le veau ne peut pas se coucher. Plancher anti-dérapant.



■ **Accès au dos du veau et tablette repose outils** munie d'une brosse métallique pour nettoyer le fer à écorner.



■ **Goulotte morphologique** avec sangle à attache rapide. Serrage d'encolure par tube cintré et crémaillère multi-positions avec crans et tube anti-déverrouillage.



■ **Brancards pliants** : Se déplace facilement comme une brouette. On ne se coince pas les doigts. **Roues increvables** Ø400 mm fournies d'origine.



■ **Mise en place instantanée de la béquille stabilisatrice** (position travail) sans démontage des roues.

Référence	CAV 0404
Désignation	Cage à écorner pour veau de 2 à 5 semaines
Dimensions	Encombrement : L.1,40 x l. 0,82 x h. 1,20 m Intérieur : L.1,35 x l. 0,35 x h. 0,96 m
Poids à vide	137 kg
Points forts particuliers	<ul style="list-style-type: none"> • Immobilisation totale et rapide • Sous-ventrière mécanique • Prise de tête ergonomique • Sécurise l'ébourgeonnement, le bouclage • L'originale, fabriquée en France
Options	- Claie pleine 2,00 m et broche de liaison 113 cm

Option



■ **Claie pleine 2 m**, acier et synthétique akyboard à attacher sur l'arrière de CAV0404 pour faciliter l'entrée des veaux.



TCMP2000

Dim. : L. 2,00 x h. 0,90 m

Autres modèles possibles (voir p. 58).



Des matériaux de qualité, tôles et tubes de fortes sections, une conception moderne, et une fabrication soignée ont fait de cette cage une référence reconnue pour sa robustesse, sa praticité et sa longévité. Attention, des copies (fabriquées hors de France) peuvent vous être proposées, soyez vigilant. En cas de doute n'hésitez pas à nous contacter au +33 (0)2 54 06 06 30.

CAGES DE PARAGE ET AUTRES SOINS



Gamme CCP

- ✓ Manivelles anti-retour de qualité
- ✓ Conception robuste adaptée à toutes les races de bovins
- ✓ Modèle CCP3000 personnalisable (options)
- ✓ Modèles CCP4000 polyvalents avec accès total à l'animal



Cage de parage manuelle ↗ adaptée aux bovins sans cornes CCP3000

Exemple de personnalisation de CCP3000 avec options treuils arrière et central électriques et hayon anti-retour permettant les inséminations ↗

nouveau

Hayon anti-recul en option CCPAR400 ↗



L'option treuil de soutien ↗ ventral électrique ZCCPSV300 complète la CCP3000 TE

↗ Cage de parage au cornadis livrée en kit avec tout le nécessaire indispensable : CCP1500

Les cages fabriquées par Satene sont conçues pour des usages occasionnels, fréquents, voire professionnels selon les modèles. Des treuils manuels auto-freïnés évitent les retours de manivelle et des treuils électriques pratiques et sécurisants facilitent le travail du soigneur.

Les treuils de pattes avant sont réglables en hauteur et permettent d'orienter l'onglon vers l'extérieur. Les pattes arrière sont levées dans l'aplomb de hanche pour le confort et la stabilité de la vache.

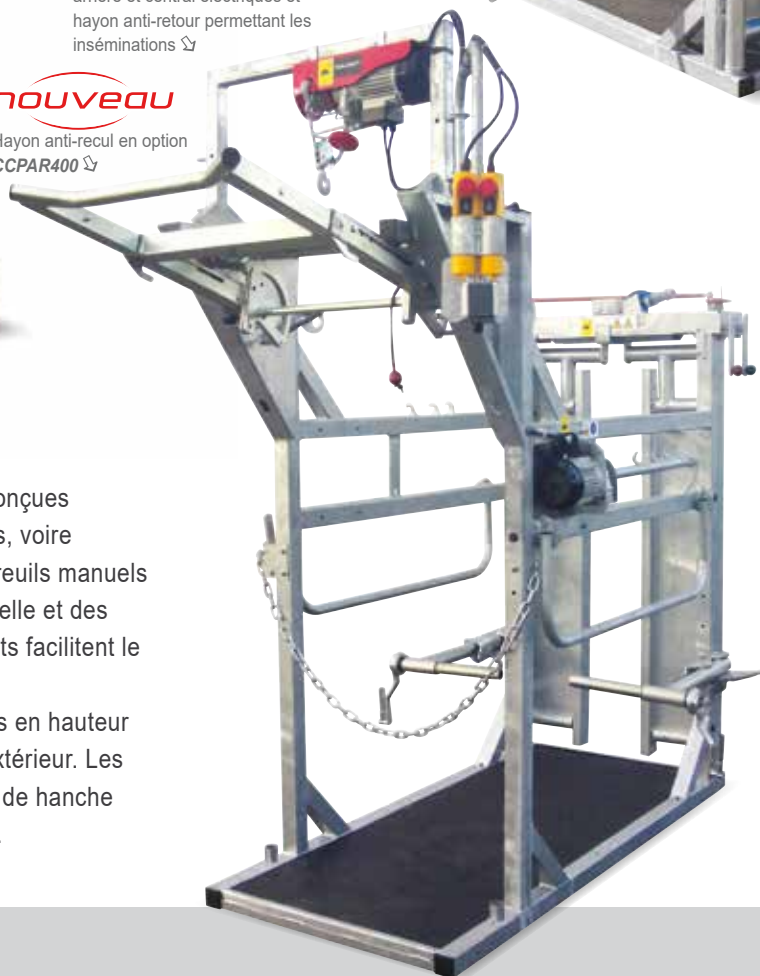

Points forts

CCP 1500



- Lève-patte avant gauche/droite avec sangle.
- Roues Ø400 mm increvables.



- Porte de contention auto-bloquante à encolure réglable pour bovins sans cornes.



- Treuils pattes avant pivotants pour faciliter les soins.
- Tapis caoutchouc intégré.



- Chaîne anti-recul avec débrayage instantané pouvant être remplacée par le hayon progressif des CCP4000.

CCP 3000



Polyvalentes, les cages **CCP4000 ME** et **TE** permettent le parage, l'insémination et toutes les opérations vétérinaires en assurant un accès confortable et sécurisé à toutes les parties du corps du bovin.
 ↳ **CCP4000 ME** et **CCP4000 TE** ↳



Vidéo
www.satene.fr



↳ La version semi-électrique de la **CCP4000** se différencie par ses deux treuils pattes avant manuels pivotants **CCP4000 ME**



Indispensable pour les éleveurs les plus exigeants ↳ la version toute électrique est un outil complet pour gagner temps et confort **CCP4000 TE**



↳ En version **TE** (Toute Électrique), la **CCP3000** se parre de deux treuils pattes avant avec motoréducteurs à vitesse progressive munis d'une planche en bois traité ainsi que d'un treuil arrière électrique à position réglable **CCP3000 TE**

CONFORT & SÉCURITÉ
Accès TOTAL à l'animal



CCP 3000 TE

CCP 4000 ME / TE



■ **Treuils électriques sécurisés à vitesse progressive** avec branchement 230V unique.



■ **Grands volets ouvrants** avec verrous anti-luce (sans goupille).



■ **Tablette amovible** pour les césarienne ou pour poser les outils.



■ **Cage alimentée en 230V munie de plusieurs prises** pour l'éclairage et les outils.

CAGES DE PARAGE ET AUTRES SOINS



Référence	CCP 1500	CCP 3000	CCP 3000 TE
Désignation	Cage de parage au cornadis	Cage de parage manuelle	Cage de parage électrique
Dimensions	L. 2,00 x l. int. 0,86 x h. 1,82 m	L. 2,10 x l. 1,15 (int. 0,76) x h. 1,95 / 2,20 m	
Animaux	Vaches laitières	Bovins écornés	Bovins écornés
Pattes avant	1 lève-patte manuel	2 treuils manuels pivotant	2 treuils électriques carénés avec repose pied en bois traité
Pattes arrière	Treuil manuel à position réglable : levage vertical	Treuil manuel à position réglable : levage vertical	Treuil électrique à position réglable : levage vertical
Soutien ventral	Treuil manuel à position réglable	Treuil manuel à 6 positions / Électrique en option	
Porte de contention	Non (cornadis)	Autobloquante à enclure réglable	
Anti-recul	Chaîne à débrayage rapide	Chaîne à débrayage rapide. Nouveau : Hayon automatique en option	
Points forts	<ul style="list-style-type: none"> • Mise en place facile • 3 manivelles anti-retour haut de gamme 	<ul style="list-style-type: none"> • Rapport prix/prestations • 4 treuils anti-retour (auto-freinés) sécurisants 	<ul style="list-style-type: none"> • idem CCP3000 • Parage sécurisé et confortable • Branchement 230 V unique
Poids	119 kg	344 kg	430 kg
Autres équipements d'origine	Roues Ø400 mm increvables, Sangle de pied avant et sous-ventrière, Corde et mousqueton securit pour pattes arrière	Tapis confort intégré, Barres latérales relevables, Sangle de pied et sous-ventrière, Potence porte-outil (uniquement CCP3000 TE)	
Options et accessoires	<ul style="list-style-type: none"> - Sous-ventrière de rechange avec chaînes, largeur 115 mm - Sangles de pieds de rechange, longueur 60 ou 100 cm 	<ul style="list-style-type: none"> - Treuil ventral électrique réf. ZCCPSV30 - Treuil arrière électrique avec potence porte-outil (d'origine sur CCP3000TE) - Nouveau Hayon anti-recul automatique sur vérin à gaz, CCPAR400 - Barrière de guidage articulée 2,50 m (2x1,25 m) réf. CBGP2500 - Roues increvables escamotables (non routières) (CCP3000 uniquement) réf. CCPOR300 - Sangles de rechange - Fourreaux de déplacement au télescopique réf. CFICCF 	

Options



■ **Corde patte arrière 2,40 m** de rechange avec mousqueton securit pour treuil manuel.



■ **Barrière de guidage articulée** à fixer sur la cage. Longueur 2,50 m (2x1,25 m). **CBGP2500**.



■ **Roues increvables Ø400 mm** déployées grâce au treuil central manuel : **CCPOR300**.



■ **Treuil électrique arrière** 500 kg à position réglable et potence porte-outil : **CCPTE340**.

CCP 3000 uniquement



Vidéo
www.satene.fr

CCP 4000 ME

Cage de parage et chirurgie **manuelle / électrique**

Extérieures : L. 2,40 x l. 1,20 x h. 2,25 m
Intérieures : L. 1,90 x l. 0,76 x h. 1,70 m

Bovins écornés

2 treuils manuels pivotant

Moto-réducteur électrique : levage vertical

Moto-réducteur électrique

Autobloquante à enclure réglable

Hayon sur vérin à gaz s'adaptant automatiquement au gabarit de l'animal et permettant fouille et insémination

- **Accès total et sécurisé à l'animal**
- **Polyvalence**
- **Moto-réducteurs à vitesse progressive**
- **Branchement 230 V unique**

547 kg



Accès latéraux sans montant (volets sur vérin à gaz),
Tablette césarienne amovible, Tapis confort intégré,
Verrous anti-luces (sans goupille),
Commandes électriques doublées accessibles de chaque côté,
Barres latérales de sécurité (amovibles pour le parage uniquement),
3 prises électriques intégrées pour brancher outils et éclairage

570 kg



- Barrière de guidage articulée 2,50 m (2x1,25 m) réf. **CBGP2500**
- Potence pivotante avec spot LED orientable, prise électrique et porte-outil réf. **CCPOP4**
- Moto-réducteur supplémentaire avec sangle pour second soutien ventral réf. **CCPCVTE**
- Porte de contention manuelle (sur demande)
- Sangles de rechange.

CCP 3000 & CCP3000 TE



- **Treuil électrique central pour soutien ventral. Commande déportée. ZCCPSV300.**



- **Hayon anti-recul automatique idem CCP4000 sur vérin à gaz CCPAR400.**

CCP 4000



- **Potente rotative 300° avec spot orientable, prise 230V. CCPOP4.**



PLM



Regardez la vidéo réalisée par le magasin PLM sur www.satene.fr.



Vidéo
www.satene.fr



Référence	CCPRM 200	CCP 2500
Désignation	Cage de pesée petits animaux	Cage de pesée simple bovins adultes
Dimensions internes	L. 1,55 m x l. 0,50 x h. 1,13 m	L. 2,50 m x l. 0,90 x h. 1,70 m
Porte de contention	Non, 1 battant verrou auto	Non (sectionnelle 2 battants)
Porte arrière	1 battant verrou auto	Double battant simple
Points forts particuliers	<ul style="list-style-type: none"> • Portes à verrou automatique faciles à manœuvrer. • Embase tôle. 	<ul style="list-style-type: none"> • Portes avant et arrière à commande rapide "¼ de tour" • Attelage 3 points intégré.
Poids	108 kg	350 kg
Pesée	Barres de 60 cm (voir p.25)	Barres de 100 cm (voir p.25)
Options	<ul style="list-style-type: none"> - Roues escamotables CCTMOR26 - Brancards escamotables (l'unité) CPOIG337 	-

Les points forts

CCPRM 200



■ Portes à verrou automatique très pratiques (CCPRM 200).

CCP 2500



■ Portes avant et arrière à commande rapide «¼ de tour».



■ Largeur adaptée aux gros gabarits.



8H
PESEE ÉLECTRONIQUE

GALLAGHER



	Kits W0		Kits W1		Kits TWR-1	
Référence	CBPIQWK58 W0	CBPIQWK10 W0	CBPIQWK60 W1	CBPIQWK10 W1	CBPIQWK60 TWR-1	CBPIQWK10 TWR-1
Désignation	Kit pesée simple avec barres de capteurs et boîtier indicateur sur batterie		Kit pesée enregistreur avec barres de capteurs, bâton lecteur de boucles et boîtier indicateur sur batterie		Kit pesée détecteur enregistreur avec barres de capteurs et boîtier indicateur sur batterie	
Largeur barres	580 mm	1000 mm	600 mm	1000 mm	600 mm	1000 mm
Capacité	1500 kg	2500 kg	2500 kg		2500 kg	
Usage	Peser des animaux.		Peser, identifier des animaux munis de boucles électroniques grâce au CBPI HR4 inclus dans le kit et collecter les données de chaque animal.		Peser, identifier des animaux munis de boucles électroniques, collecter et analyser les données de chaque animal.	
Enregistrement des données	Enregistrement des poids uniquement via l'application smartphone Gallagher Animal Performance		Lecture des boucles RFID des animaux et enregistrement des poids et des données de chaque animal. Traitement via logiciel PC APS		Détection automatique des boucles RFID des animaux et enregistrement des poids et des données de chaque animal. Traitement via logiciel PC APS	
Export des données	Bluetooth		Bluetooth / WiFi / USB		Bluetooth / WiFi / USB (PC et clef)	
Autonomie de la batterie	Idéal pour une journée de travail		Idéal pour une journée de travail		Idéal pour une journée de travail	
Points forts	<ul style="list-style-type: none"> • Facile d'utilisation • Résistant aux chocs • Autonomie 		<ul style="list-style-type: none"> • Facile d'utilisation • Bâton lecteur intelligent inclus • Autonomie 		<ul style="list-style-type: none"> • Interface tactile intuitive • Aide à la décision • Gestion avancée 	
Options & Accessoires	<ul style="list-style-type: none"> - Gratuit : Application <i>Animal Performance</i> pour smartphone - Existe en version dédiée au couloir CCC 3000, CBPI 1040 (ci-dessous) 		<ul style="list-style-type: none"> - Gratuit : App. <i>Animal Performance</i> - Plancher de pesage S10038G pour couloir mobile CCC3000 (pour barres de 1 m) 		<ul style="list-style-type: none"> - Plancher de pesage S10038G pour couloir mobile CCC3000 (pour barres de 1 m) 	

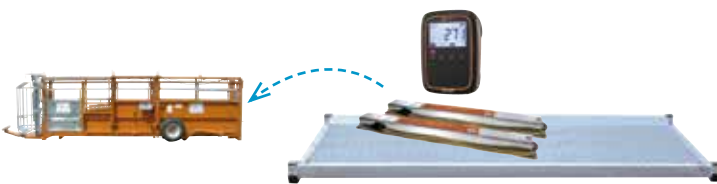

Référence	CIP 1040
Désignation	Kit pesage complet pour couloir de contention : 1 plateau galvanisé anti-dérapant S10038G + 1 kit pesée simple 58 cm, 1500 kg CBPIQWK58 W0 (voir tableau complet ci-dessus). Idéal pour couloir de contention CCC3000 (p. 16)

Référence	CBPI HR4
Désignation	Lecteur de boucles électroniques portable intelligent. Lecture, affichage, stockage des données. Idéal pour trier et prendre des décisions rapidement. Logiciel PC APS fourni. Connexion USB, WiFi ou Bluetooth.



Référence	CBPI ECO
Désignation	Kit pesée avec barres de capteurs de 60 ou 80 cm et afficheur
Capacité	2 tonnes
Alimentation	Secteur 230 V*
Points forts	Économique
Options & Accessoires	- * Transformateur 230V / 12V (indispensable) QCPALI12V



PORTES DE CONTENTION ET LEVES-TETES



Référence	CPC4000 P	CPC1000 C	CPAC100 A
Désignation	Porte de contention à serrage progressif	Porte de contention à serrage central	Porte de contention à serrage autobloquant
Type de prise	Serrage symétrique manuel	Serrage symétrique manuel	Serrage symétrique automatique
Animaux	Bovins de tous gabarits avec ou sans cornes	Bovins de tous gabarits avec ou sans cornes	Bovins sans cornes
Dimensions	L. 1,56 x h. 2,03 x p. 0,49 m Passage : 80 cm	L. 1,00 x l. 1,32 x h. 1,87 m Passage : 76 cm	L. 1,00 x h. 1,85 x p. 0,35 m Passage : 76 cm
Points forts particuliers	<ul style="list-style-type: none"> • Réglage automatique de l'encolure : convient pour les veaux comme pour les taureaux • De chaque côté, un volet donne accès au cou du bovin • Manœuvre latérale escamotable, doublée et déportée derrière l'animal quand la porte est montée sur nos cages et couloirs mobiles 	<ul style="list-style-type: none"> • Panier de protection fourni d'origine (ouverture vers la droite) avec blocage en position ouvert • Réglage manuel de l'encolure • Manœuvre latérale escamotable, doublée et déportée derrière l'animal quand la porte est montée sur nos cages et couloirs mobiles 	<ul style="list-style-type: none"> • Encolure réglable manuellement • Serrage déclenché par les épaules de l'animal • Déblocage manuel, possible de chaque côté • Rappel automatique pour bloquer l'animal suiveur
Poids	163 kg	146 kg	155 kg
Options	<ul style="list-style-type: none"> - Panier de protection double battant OCPDB5000 - Panier de protection articulé OPCPC4000 	<ul style="list-style-type: none"> - Seuil tôle (indispensable pour le pesage des jeunes veaux) OSCPC1000 - Manœuvre pneumatique (sur demande) - Potence de levée CCP0600 - Ouverture du panier vers la gauche CPCFI0000. - panier de protection double battant OCPDB5000 	-

Options

CPC4000 & CPC1000

nouveau

- **Panier de protection double battant** facile à ouvrir/fermer avec commandes aériennes des deux côtés **OCPDB5000**. (Compatible avec le lève-tête CTL4000)

Points forts

CPC4000

- **Nouveau mécanisme interne** permettant une prise progressive plus rapide et efficace avec moins d'effort.

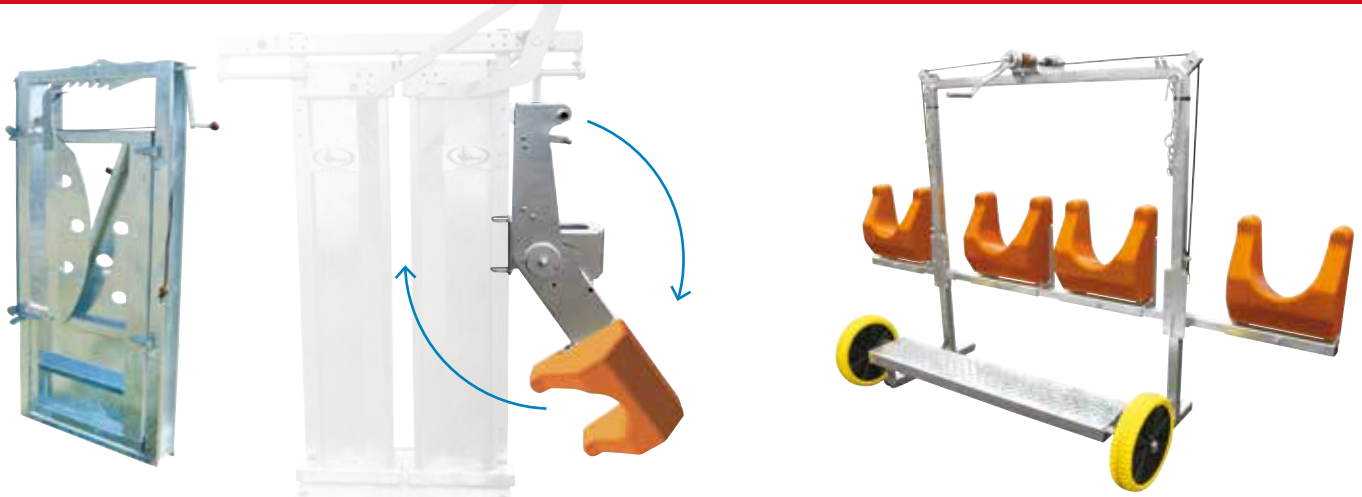

CPSL100 (L)	CTL 4000	CLTC 2P	CLTC 4P
Porte de contention à serrage latéral	Lève-tête ergonomique et robuste pour porte de contention	Lève-têtes au cornadis 2 places	Lève-têtes au cornadis 4 places
Serrage latéral manuel	Goulotte ergonomique en PEHD	Goulottes ergonomiques en PEHD	
Bovins sans cornes	Bovins adultes	Bovins adultes	
L. 1,00 x h. 1,85 x p. 0,35 m Passage : 76 cm	Dégagement latéral nécessaire 1,50 m (côté utilisateur)	L. 1,65 x l. 0,90 x h. 1,65 m	L. 3,20 x l. 0,90 x h. 1,65 m
<ul style="list-style-type: none"> • Serrage progressif (cranté) rapide et facile par traction sur une corde 	 <ul style="list-style-type: none"> • Repose-tête ergonomique • Adaptable sur toutes nos portes de contention sauf CPSL100 (L) • Déblocage simple et rapide 	<ul style="list-style-type: none"> • Levée facile et sécurisée grâce à la manivelle anti-retour • Gain de temps • Système stable avec accroches au cornadis • Roues Ø400 increvables fournies 	
104 kg	58 kg	65 kg	85 kg
Non compatible avec le lève-tête CTL 4000.	Si commandé seul, merci de préciser le modèle de porte utilisée.	-	-



CTL4000



■ **Lève-tête robuste et confortable** avec goulotte ergonomique en polyéthylène. Débrayage d'urgence.



CLTC 2P/4P

■ **Simple, fiable et pratique** pour soigner rapidement plusieurs animaux au cornadis.



Porte sectionnelle et porte de tri page 38.

CAGES POUR PESEEE ET SOINS



Référence	CCPF 2500	CCF 3500
Désignation	Cage de contention aux parois fixes	Cage de contention "accès total" largeur fixe
Dimensions externes		L. 3,05 x l. 1,18 x h. 1,97 m
Dimensions internes	L. 2,40 m x l. 0,80 x h. 1,76 m	L. 2,40 x l. 0,80 x h. 1,76 m
Animaux	Bovins adultes	Bovins adultes
Porte de contention	4 modèles au choix (p. 26)	4 modèles au choix (p. 26)
Porte arrière	Double battant découpe insémination	Double battant découpe insémination
Points forts particuliers	<ul style="list-style-type: none"> • Modèle économique idéal pour le pesage et les soins occasionnels 	<ul style="list-style-type: none"> • Accès total sécurisé pour tous les soins sur bovin adulte • Cage très polyvalente
Poids	460 kg	710 kg
Pesée	Barres de 100 cm (voir p.25)	Barres de 100 cm (voir p.25)

Les points forts



- **Plancher tôlé antidérapant** (tapis caoutchouc disponible en option sur CCPF, CCF et CCR. De série sur CCR8000).



- **Porte arrière double battant insémination.** Avec levier aérien. (CCPF, CCF et CCR). CFA2000 en option (p.30)



- **Accès à toute la moitié haute des 2 côtés sans montant** grâce aux barrières «papillon» sur vérin à gaz.



- **Accès mamelle** par portillon large de 95 cm à double verrou.



- **Accès pattes avant** par portillon 68 cm double verrou. Logement pour lève-patte. Rangement pharmacie boulonné.



- **Anti-recul** crémaillère avec système anti-chute de la barre.

CCR 5000

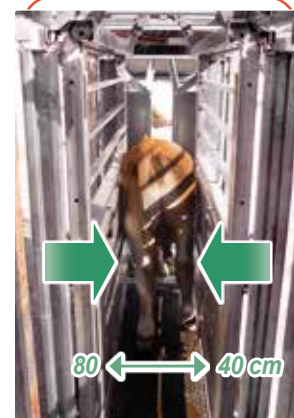

- **Réglage de largeur silencieux,** symétrique de 80 à 40 cm. Rétrécissement progressif par simple poussée sur la poignée rouge. Elargissement par traction sur la corde noire. La tête de l'animal reste dans l'axe de son corps.



80 > 40 cm

← Système de réglage de largeur interne symétrique rapide et facile.



85 > 45 cm

NOUVEAU

↑ Porte de contention montée à choisir p.26

CCR5000

CCR8000

Cage de contention "accès total" à **largeur réglable**

Cage de contention "accès total" à **largeur réglable**

L. 3,05 x l. 1,18 x h. 1,97 m
(larg. 1,85 m avec lève-tête)

L. 3,50 x l. 1,50 x h. 1,97 m
(larg. 2,20 m avec lève-tête)

L. 2,40 x l. 0,80 >> 0,40 x h. 1,76 m

L. 2,14 / 3,14 x l. 0,85 >> 0,45 x h. 1,76 m

Tous bovins

Tous bovins, même XXL

4 modèles au choix (p. 26)

CPC 4000 (détails p. 26)

Double battant découpe insémination

Sectionnelle coulissante

- Nouveau système de réglage symétrique des parois facile et rapide
- Adaptée aux bovins de tous gabarits, du veau au taureau
- Accès total à l'animal sécurisé pour réaliser tous les soins et opérations

- Idem CCR5000 + Sas d'intervention arrière sécurisé + tapis intégré + fourreaux de déplacement sur fourche + anti-recul à crémaillère sur deux hauteurs avec barre anti-chute
- Dimensionnée pour les taureaux de concours et les jeunes veaux

755 kg

915 kg

Barres de 100 cm (voir p.25)

Barres de 100 cm (voir p.25)

CCR 8000



- **Sas s'intervention arrière intégré :** Les volets (ouvrants dans les deux sens) se bloquent sur la paroi intérieure pour sécuriser l'accès à l'arrière de l'animal. **Partie basse tôlée «anti-shoot».**

- **Accès total à l'animal de chaque côté sans montant .**



- **Porte de contention progressive type CPC4000** montée de série. Levier déporté coulissant sur toute la longueur de la cage. Serrage symétrique anti-pendaison.



- **Nouveaux verrous automatiques** sur tous les panneaux.



Les leviers de commande peuvent être positionnés côté droit par nos soins sur simple demande.



Options et accessoires
- tapis
- lève-tête
- attelage...
p. 30

- **Réglage de largeur facile rapide et symétrique.** Les parois se resserrent progressivement et se verrouillent automatiquement d'une simple poussée. Une traction sur une corde ramène les parois à leur écartement max.
- **Porte arrière coulissante** montée sur paliers linéaires, rapide, pratique et silencieux. Verrouillage automatique.

OPTIONS POUR CAGES DE PESEE ET SOINS



Kits parage, kits pesage, tapis, facilité de transport... Les cages de contention Satene peuvent être personnalisées pour satisfaire les besoins particuliers de chaque élevage. 4 portes de contention différentes peuvent être montées d'origine*.

*sauf sur cage CCR8000.



CCR 8000

+ Kit pesée électronique **CBPIQWK** (p.25) + Lève-tête **CTL4000** (p.27)
+ installation **COMBO** (p.32)

Les options pour cages de contention



■ **Tapis caoutchouc** confort pour cages **CCPF**, **CCF** et **CCR5000**. Réf. **CTCCRF**



■ **Lève-patte avant pivotant CLPA300** avec manivelle anti-retour. Se positionne dans les logements prévus à gauche et à droite. Inclus dans le kit parage confort **OCKPCLPA**.

PORTE DE CONTENTION INSTALLÉE AU CHOIX SUR CCPF , CCF ET CCR :	PANIER
Serrage Autobloquant CPAC100	✗
Serrage Central CPC1000	✓
Serrage Progressif CPC4000	en option
Serrage Latéral CPSL100	✗

Sauf CCR8000. Détail page 26.



■ **Attelage 3 points CACCF3000**.

■ **Anneau de levage CATCCF**.

■ **Fourreaux sous la cage CFICCF**.



■ **Kit parage confort** avec lève-patte avant incliné, treuil arrière manuel, soutien ventral et sangles sous-ventrières **OCKPCLPA** (**CKP8000** pour **CCR8000**).



■ **Treuils parage pattes arrière** :
• Manuel, inclus dans les 2 kits parage.
• Électrique **CCRTE340**, Réf. **ZCCRTE340** si échange avec treuil manuel.



■ **Guide patte arrière pour parage** sur **CCR8000/5000** et **CCF3500**. **OGPAR8000**.



■ **Kit pesée électronique** avec barres multi-capteurs d'1 m. Enregistrement manuel ou RFID selon les modèles. **CBPIQWK** (p.25)

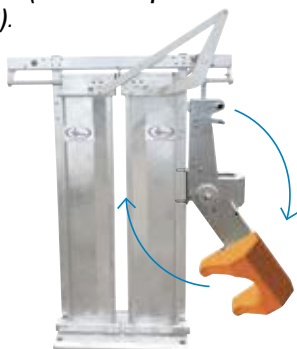

■ **Lève-tête ergonomique** adaptable sur toutes nos portes de contention. **CTL4000** (p.27)



■ **Paniers pour porte de contention**. Articulé **OPCPC4000** ou à deux battants **OCPCB5000** (p.26)



■ **Fermeture à distance (5m) instantanée** pour porte arrière, avec blocage progressif anti-retour. Système mécanique. **CFA4000**.

BARRIERES TOUT-TERRAIN



Serie CBTTF

Barrière composée de plusieurs panneaux à déployer pour former rapidement un parc ou barrer une grande longueur.

Version poste fixe pour cour de ferme.

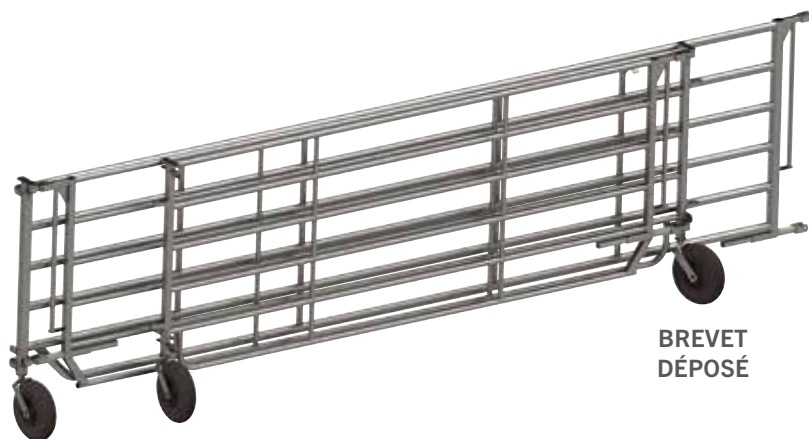
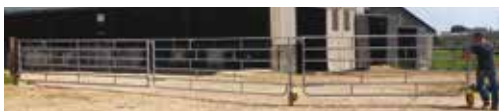

BREVET DÉPOSÉ

Gamme

Série CBTTF

Référence	CBTTF7111	CBTTF7115	CBTTF7118	CBTTF7103	CBTTF7104	CBTTF7105	CBTTF7106
Désignation	Barrière grande longueur tout-terrain à fixer sur poteau			Panneau au détail avec roue et articulation			
Longueur maxi	11 m	15 m	18 m	3 m	4 m	5 m	6 m
Composition	1 panneau 6 m + 1 panneau 5 m	1 panneau 6 m + 1 panneau 5 m + 1 panneau 4 m	1 panneau 6 m + 1 panneau 5 m + 1 panneau 4 m + 1 panneau 3 m	Panneau 3 m	Panneau 4 m	Panneau 5 m	Panneau 6 m
Hauteur /sol	1,70 m			1,70 m			
Fabrication	Lisses grugées en tube Ø42,4 mm. Roues increvables.						
Points forts	La contention de cour de ferme modulaire déployée en un clin d'oeil.						
Poids	255 kg	321 kg	372 kg	51 kg	76 kg	120 kg	135 kg

Serie CBTTM

Version autostable et transportable de la barrière tout-terrain, pour utilisation en plein champs.

Trois modèles de 24, 30 ou 36 m composés de plusieurs panneaux articulés autour d'un panneau châssis de 6 m avec pieds et fourreaux de levage.

Dimensions en transport : L. 6,00 x l. 1,00 x H. 1,70 m.



BREVET DÉPOSÉ

Référence	CBTTM7124	CBTTM7130	CBTTM7136
Longueur	24 m	30 m	36 m
Poids	550 kg	630 kg	710 kg



- Les articulations à grand débattement entre les panneaux autorisent une utilisation en terrains accidentés.



CONTENTION DE STABULATION COMBO



Couloir modulaire : nos suggestions

Exemple de projet EARL COQUERY, vaches allaitantes et engraissement
Date de mise en fonction : juin 2016

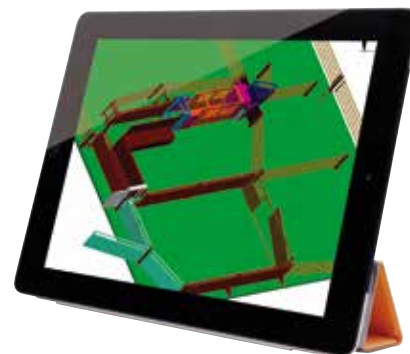
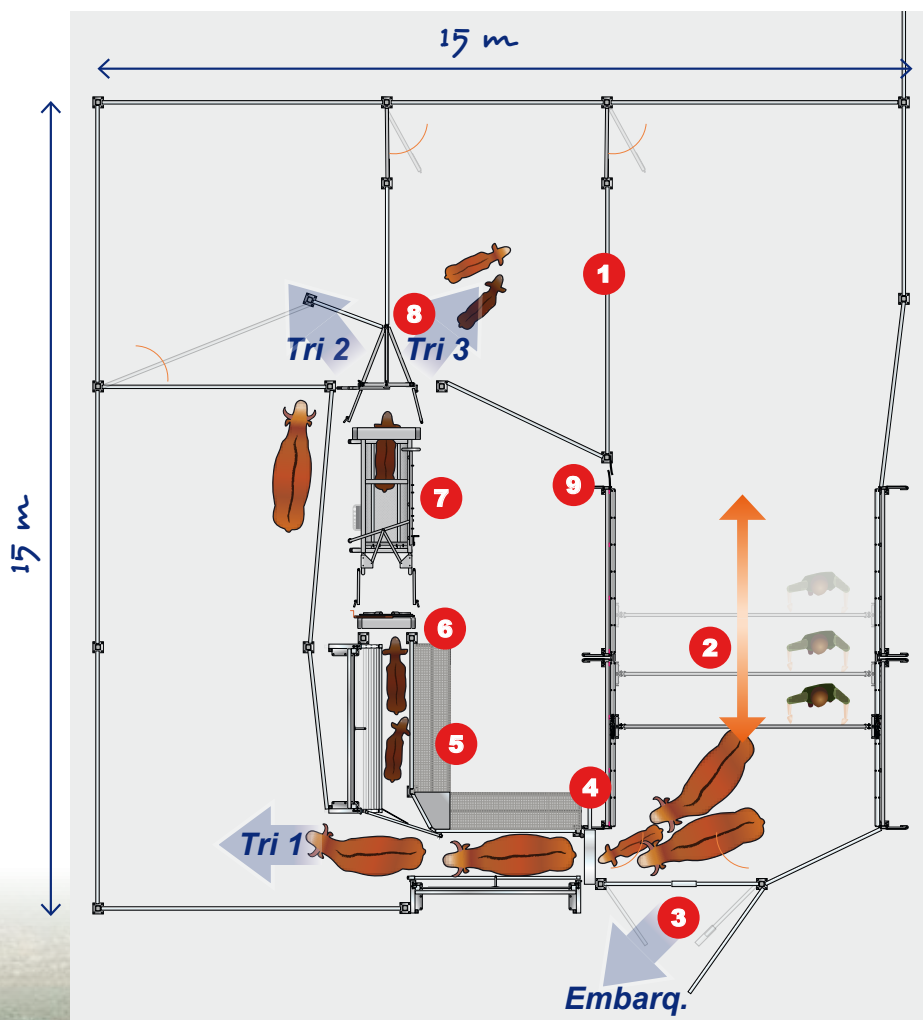

- ❶ 4 parcs d'attente et de tri en barrières 5 lisses TBT (p. 42)
- ❷ Parc réglable 34 m² avec panneau poussant CPR (p. 36)
- ❸ Portes d'embarquement CBT1400 (p.38-41)
- ❹ Porte sectionnelle CPS1000 (p. 38)
- ❺ Couloir en L réglable COMBO 270 (p. 34)
- ❻ Porte de contention CPC1000 (p. 26)
- ❼ Cage multi-fonction réglable (p. 28)
- ❽ Porte de tri CPT3000 (p. 38)
- ❾ Passages d'homme CPH1545 (p. 38)

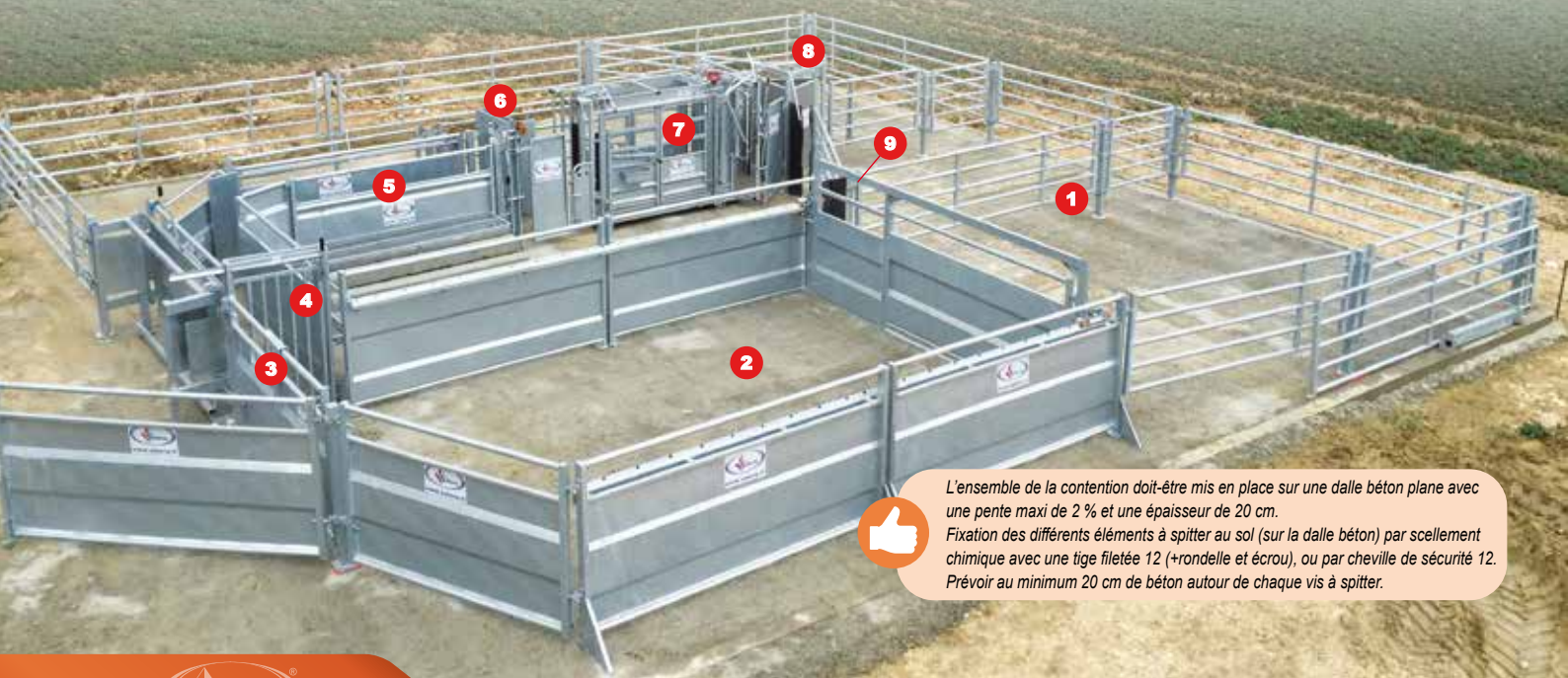

L'ensemble de la contention doit être mis en place sur une dalle béton plane avec une pente maxi de 2 % et une épaisseur de 20 cm.
Fixation des différents éléments à spitter au sol (sur la dalle béton) par scellement chimique avec une tige filetée 12 (+rondelle et écrou), ou par cheville de sécurité 12. Prévoir au minimum 20 cm de béton autour de chaque vis à spitter.



Exemple de projet

GAEC ROULLET, troupeau allaitant.
Date de mise en fonction : mars 2023



Vidéo
www.satene.fr

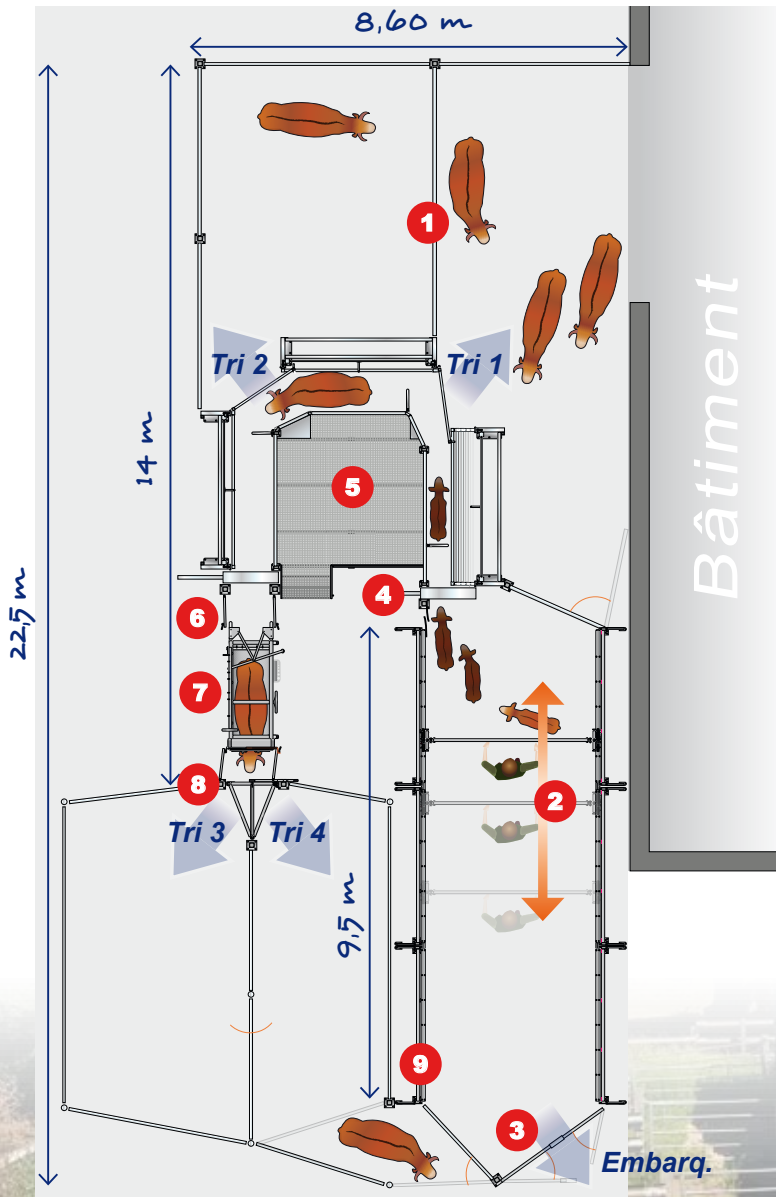

- 1 4 parcs d'attente et de tri en barrières
5 lisses TBT (p. 42)
- 2 Parc réglable 35 m² avec panneau
poussant CPR (p. 36)
- 3 Portes d'embarquement CBT1400 (p.38-41)
- 4 Porte sectionnelle CPS1000 (p. 38)
- 5 Couloir en U réglable COMBO 360 (p. 34)
- 6 Volets de sécurité CVS0600 (p. 38)
- 7 Cage multi-fonction réglable (p. 28)
- 8 Porte de tri CPT3000 (p. 38)
- 9 Passages d'homme CPH1545 (p. 38)

Du croquis à l'installation, nos techniciens
vous accompagnent gratuitement :

► tc-satene@satene.fr

☎ +33 (0)2 54 06 06 30



CONTENTION DE STABULATION COMBO



COMBO 180

Couloir rectiligne 3,15 ml x h.1,60 m à largeur RÉGLABLE avec marchepied en tôle perforée 1.60 x h.50 cm.

Référence	Désignation
COMBO 180	Module de contention rectiligne 3,15 ml composé d'un panneau fixe avec marchepied et lisse supérieure escamotable et d'un panneau mobile permettant d'ajuster la largeur sur 40 cm.
COMBO 180F	Version à parois fixes.
Option	- Escalier 1 ou 2 marches pour marchepied.

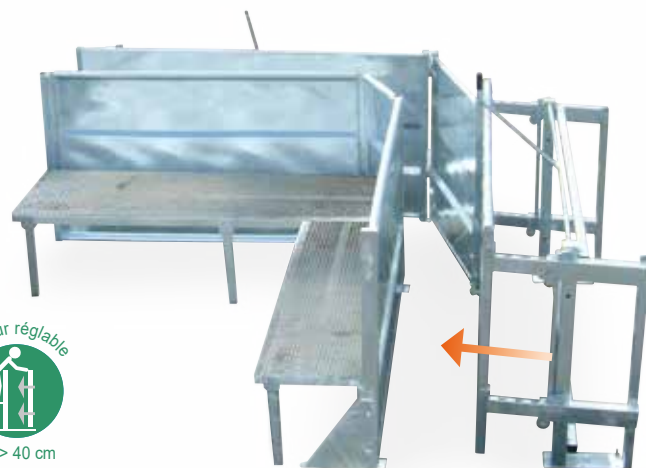

COMBO 270

Couloir en L de 6 ml à largeur RÉGLABLE avec porte de tri intégrée et marchepied.

Référence	Désignation
COMBO 270	Module de contention en L de 6 ml composé d'un ensemble fixe avec marchepied et lisses supérieures escamotables, de deux panneaux réglables permettant d'ajuster la largeur sur 40 cm et d'une porte de tri dans l'angle.
Option	- Grande plateforme marchepied en triangle.

Exemples d'encombrement avec une largeur interne maxi de 0,80 m (mini = 0,40 m).

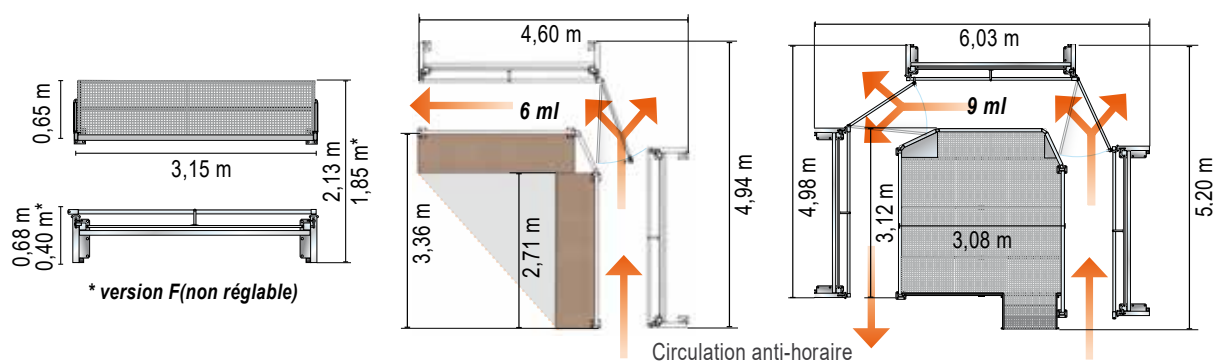

Le sens de circulation des animaux peut être inversé (horaire) si besoin.

Les points forts

Exemple «Starter Pack» :
1 COMBO 180
+ 1 Porte sectionnelle
+ 1 Porte de contention.



■ **Éléments spittés dans le béton :** Installation facile et modifiable par la suite si les besoins évoluent.



■ **Lisses escamotables** pour accéder facilement au dos des animaux.



Youtube cherchez «COMBO Satene»

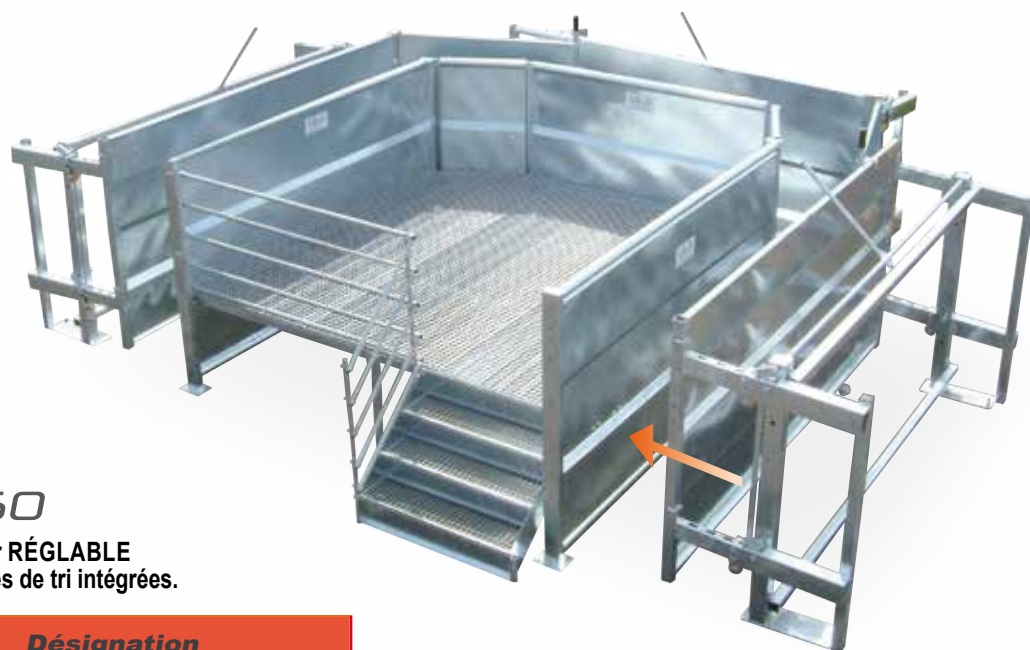

80 > 40 cm

COMBO 360

Couloir en U de 9 ml à largeur RÉGLABLE avec plateforme et deux portes de tri intégrées.

Référence	Désignation
COMBO 360	Module de contention en U de 9 ml composé d'un îlot fixe avec plateforme de 9 m ² , escalier, lisses supérieures escamotables, de trois panneaux réglables permettant d'ajuster la largeur sur 40 cm et de deux portes de tri (une dans chaque angle).

Un concept plébiscité par des centaines d'éleveurs :

- ▶ apporte sécurité et gain de temps
- ▶ optimise l'espace disponible
- ▶ usages multiples et multi-gabarits
- ▶ reste évolutif.



COMBO réglables



■ Largeur réglable d'un seul geste depuis la plateforme.

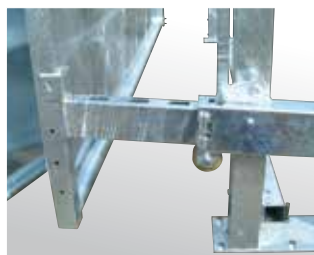

■ Panneau mobile à démontage rapide sans outil en cas de besoin.



■ Porte de tri large et pratique dans chaque angle.



■ Etude 3D et accompagnement gratuits pour optimiser votre projet de contention.



Vidéo
www.satene.fr

PARC POUSSANT AU SOL



Série CPR

Parc poussant sur mesure pour gain de place en stabulation



Vidéo

www.satene.fr

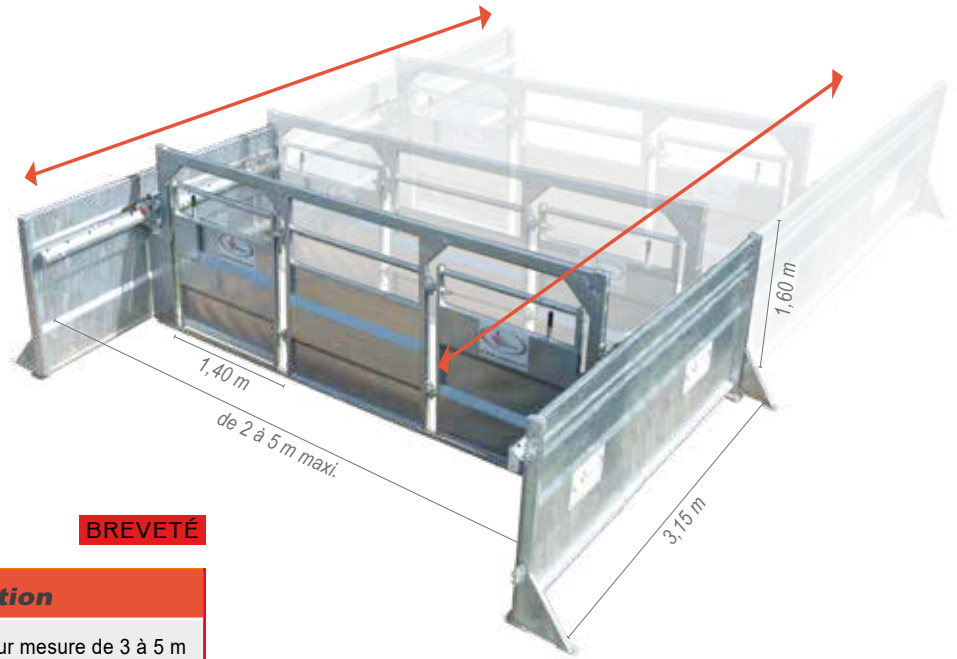

BREVETÉ

Référence	Désignation
CPR 5000-2549	Panneau mobile poussant sur mesure de 3 à 5 m avec portillons 1,40 m pour l'entrée des animaux dans le parc d'attente. Système anti-recul.
CPR 5300-2030	Panneau mobile poussant sur mesure de 2 à 3 m avec une large porte intégrée à double verrou et système anti-recul
CPR 3000	Panneau latéral fixe 3,15 m avec rail cranté pour panneau mobile poussant.
Options	<ul style="list-style-type: none"> - Motorisation électrique télécommandée - Jonctions pour 2 CPR3000 (indispensable pour le passage du panneau mobile) CPR3002 - Protection anti-blessures à placer en extrémité de rail en cas de passage le long du CPR3000 - Double poteau (remplacement des équerres)



- Dispositif anti-recul automatique sécurisé.
- Fonctionne dans les 2 sens !
- Pour l'entrée dans le couloir ou dans la bétailère.
- Optimisation de votre espace disponible.
- Manuel ou motorisé.
- Brevet INPI 3055519



↑ Des modifications comme l'ajout d'un passage d'homme peuvent être réalisées sur demande.

⇔ Exemple avec double porte d'embarquement au fond et entrée de couloir au fond à droite.

Les points forts



- **Anti-recul** à réenclenchement automatique sécurisant.



- **Protection anti-blessures** en extrémité de rail (option **CPO0010**).



- **Version motorisée électrique** commandée à distance du panneau poussant sur mesure.



PARC POUSSANT AERIEN



Série CPRA

Parc poussant aérien sur mesure manuel ou télécommandé pour gain de place en stabulation



Vidéo
www.satene.fr

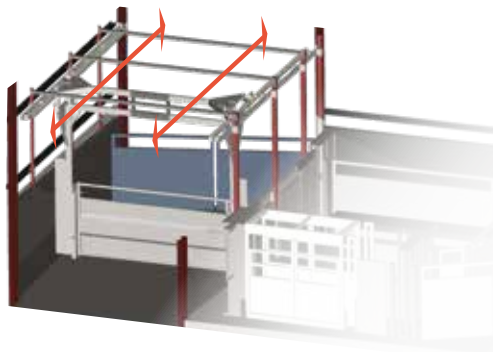

Référence	Désignation
CPRA 6000	Panneau mobile poussant suspendu sur mesure de 2 à 3 m avec une large porte intégrée à double verrou et système anti-recul
CPRA 7000	Tronçon de 3 m avec 2 poteaux et 2 panneaux latéraux tôleés de 3 m
Nous consulter	Structure métallique pour CPRA
Options	- Motorisation électrique télécommandée - Jonctions pour 2 modules CPRA (indispensable pour le passage du panneau mobile)



- Les côtés de votre parc d'attente aérien peuvent être ouvrants.
- Dispositif anti-recul automatique sécurisé avec manœuvre de déverrouillage déportée.
- Fonctionne dans les 2 sens pour pousser vers le couloir ou dans la bétailière.
- Structure pendulaire renforcée.
- Manuel ou motorisé (télécommandé).



↑ Très pratique, le parc poussant aérien guide les animaux dans les deux sens et les panneaux latéraux peuvent s'ouvrir.

↔ La version motorisée est télécommandée. La sécurité est alors maximale. Deux télécommandes d'une portée de 30 m sont fournies.



- Un espace optimisé à 100% offrant des possibilités infinies.



- Version télécommandée avec deux moteurs à vitesse réglable.

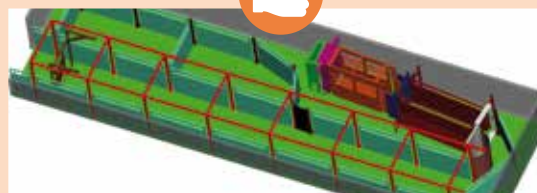

Du croquis à l'installation, nos techniciens vous accompagnent gratuitement :

▶ p.thieffry@satene.fr | tc-satene@satene.fr

+33 (0)2 54 06 06 30

ACCESSOIRES COMBO AU DETAIL



Référence	CPS1000	CPS2000	CPT3000	CVS0600	CCSA3000	CPH1545
Désignation	Porte sectionnelle coulissante	Porte sectionnelle double battant anti-recul	Porte de tri / stop + 2 directions	Volet de sécurité passage d'homme	Sas d'intervention (insémination)	Passage d'homme flexible
Fixation	À boulonner sur poteaux et spitter dans le béton	À boulonner sur poteaux	À spitter dans le béton	2 gonds (pour fixations à piton, voir p.31)	À spitter dans le béton	À boulonner sur poteaux, mur ou autre.
Points forts particuliers	<ul style="list-style-type: none"> • Porte réversible • Manœuvrable du sol et depuis la plateforme du COMBO • Tampons anti-bruit. 	<ul style="list-style-type: none"> • Fermeture rapide avec crans anti-recul • Volants ¼ de tour • Manœuvrable des deux côtés • Tampons anti-bruit. 	<ul style="list-style-type: none"> • Nouvelle cinématique plus rapide avec moins d'effort • Manœuvres rapides sans gestes amples • Verrou en position d'arrêt • Grand volant réversible g./d. 	<ul style="list-style-type: none"> • Positionné à gauche ou à droite du couloir, le volet de sécurité prolonge la paroi tout en offrant un accès à l'éleveur • Verrou à fichet dans le sol. 	<ul style="list-style-type: none"> • Dimensions carrées : en s'ouvrant, chaque porte vient bloquer le passage des animaux • Accès des deux côtés • Verrous rapides • Idéal entre le couloir et la cage. 	<ul style="list-style-type: none"> • Pratique et sécurisant grâce aux deux volets souples en caoutchouc pincés dans des glissières galvanisées • Passage de 45 cm.
Poids	73 kg	85 kg	105 kg	21 kg	100 kg	10 kg

Les points forts

CPS1000



- **Mouvements faciles et rapides** grâce aux 4 roulettes de grand diamètre.

CPS2000



- **Les animaux ne peuvent pas forcer la porte en reculant.** Manœuvres rapides.

CPT3000



- **Nouvelle cinématique :** Manœuvres plus rapides, sans geste ample.

CVS0600



- **Pratique et sécurisant, le volet est assez large pour qu'un homme puisse passer.**

CPH1545



- **Les volets caoutchouc pris dans leurs glissières en acier galvanisé se fixent facilement sur un poteau, une tôle, le chant d'une barrière ou un mur.**

CCSA3000



- **Le verrou rapide deux points** sécurise les interventions dans le couloir.





Vidéo
www.satene.fr



Série	CBT					CBTE		CBTV
Désignation	Panneau tôle					Panneau tôle extensible		Portillon tôle
Référence	CBT1200	CBT1400	CBT3000	CBT4000	CBT5000	CBTE1014	CBTE1422	CBTV1300
Longueur	1,20 m	1,40 m	3,00 m	4,00 m	5,00 m	1,00 >> 1,40 m	1,40 >> 2,20 m	1,30 m
Hauteur	1,50 m					1,50 m		1,50 m
Fabrication	Tube Ø60,3 mm et 60x60 mm / Tôle épaisseur 2 mm nervurée. Entretoise Ø60,3 mm grugée sur modèles 4 et 5 m. Galvanisé à chaud après fabrication.							
Points forts particuliers	Fixation par 4 chapes mâles (fournies) permettant un réglage facile de l'aplomb.					Idem CBT avec longueur ajustable. Panneau robuste et rigide même étiré au maximum.		Ouverture bi-directionnelle. Poignée ¼ de tour. Verrouillage automatique.
Poids	45 kg	55 kg	93 kg	121 kg	150 kg	65 kg	88 kg	42 kg
Accessoires	<ul style="list-style-type: none"> - Anti-recul (voir ci-dessous) - Double verrou anti-retour TVB4000 (voir page suivante) avec découpe du panneau pour accès des deux côtés. - Verrou de jonction TVBJ3000 - Verrou au sol TVBS2000 					<ul style="list-style-type: none"> - Double verrou anti-retour TVB4000 (voir page suivante) 		 <ul style="list-style-type: none"> - Gâche pour verrou automatique TUGV2020

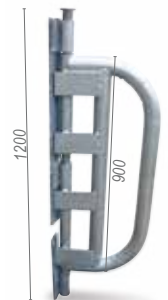

Référence	CBA3195	CBA3000	CBA4000
Désignation	Anti-recul à crémaillère	Anti-recul silencieux	Anti-recul silencieux renforcé
Animaux	Bovins lait	Gros bovins	Gros et très gros bovins
Dimensions	L. 2,50 x l. 0,85 >> 0,65 m	l. 0,45 x h. 0,40 m	l. 0,38 x h. 0,90 m
Points forts	À boulonner sur les parois. Peut aussi se fixer sur barrière à l'aide d'étriers. Accroche en position verticale.	À boulonner dans un couloir COMBO. Ressort de rappel à force modérée avec tampons anti-bruit.	Modèle renforcé à boulonner dans un couloir COMBO. Fonctionnement souple et silencieux.
Poids	30 kg	13 kg	38 kg



Dans un couloir COMBO, nous conseillons un battant anti-recul tous les 3 mètres

POTEAUX, BRIDES, VEROUS

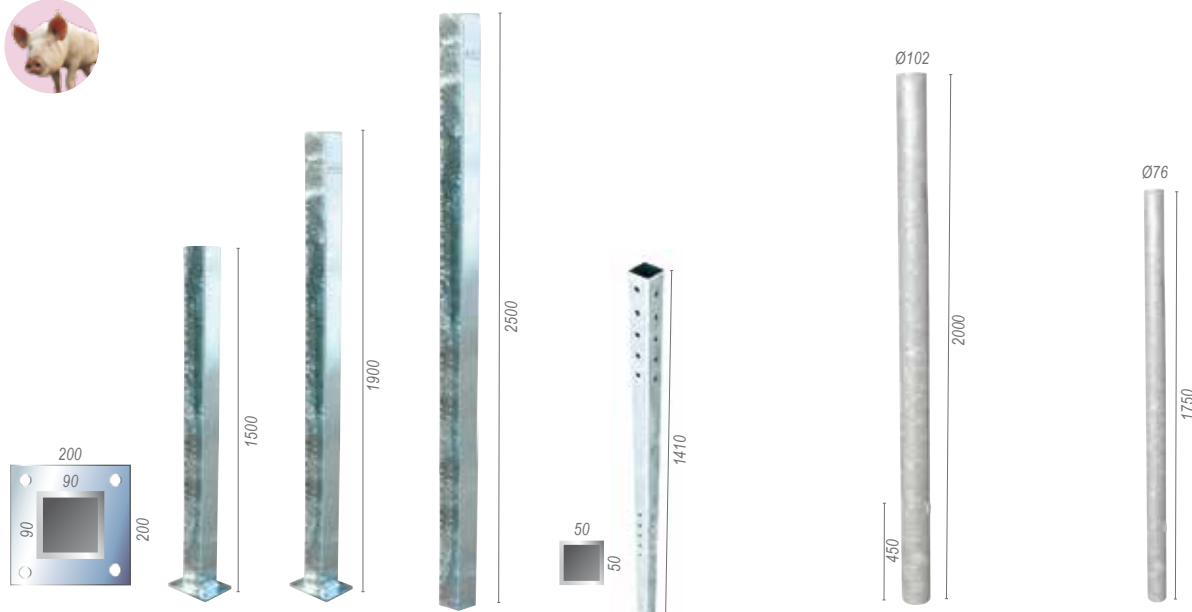



Désignation	Poteaux carrés				Poteaux ronds	
	Référence	CFP2000	CFP3000	CFP2500	TPC9050	TPC0000
Section		90x90 mm		50x50 mm	Ø102 mm	Ø76 mm
Hauteur	1,50 m	1,90 m	2,50 m	1,41 m	2,00 m	1,70 m
Fixation	À spitter dans le béton		À sceller sur 50 cm	À sceller	À sceller sur 45 cm	À sceller
Points forts particuliers	Platine 20x20 cm, 4 trous Ø16 mm			10 perçages Ø8 par face	Ergot anti-rotation	Ergot anti-rotation
Poids	16 kg	19 kg	22 kg	7 kg	18 kg	8 kg
Accessoires	<ul style="list-style-type: none"> - Brides CFBF et CFBG (sans perçage) - Gâches TUGV et TUG (perçage) - Fixations TFU (perçage) - Passage d'homme flexible (p. 34) 			<ul style="list-style-type: none"> - Fixations TFU et TCMFU - Fourreau à sceller TFP0060 - Bouchon de fourreau TFC0050 	<ul style="list-style-type: none"> - Brides TFA et TBG - Fourreau TFP0000 - Bouchon de fourreau TFC0000 	<ul style="list-style-type: none"> - Brides TFA76 et TBG76 - Fourreau TFP7600 - Bouchon de fourreau TFC7600



Fourreaux pour poteaux

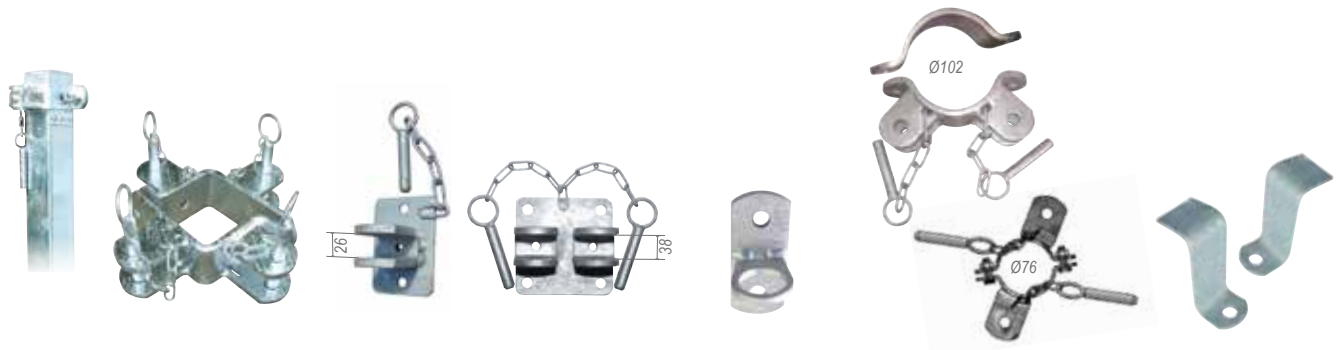



Désignation	Brides pour poteaux carrés		Fixations universelles		Brides pour poteaux ronds	Pattes à sceller ou souder
Référence	Série CFBF		Série TFU	TCMFU	Séries TFA	TPS1000
Description	Bride et contre-bride pour poteaux de 90x90 mm. De 1 à 4 directions avec pitons à chaînette et visserie. 		Fixations universelles simples ou doubles avec pitons à chaînette. Par paire.	Fixation universelle pour claies ovines. Par paire.	Bride et contre-bride pour poteaux de Ø102 mm ou pour poteaux de Ø76 mm. De 1 à 4 directions avec pitons à chaînette et visserie. 	Pattes percées Ø14 mm à sceller. Par paire.

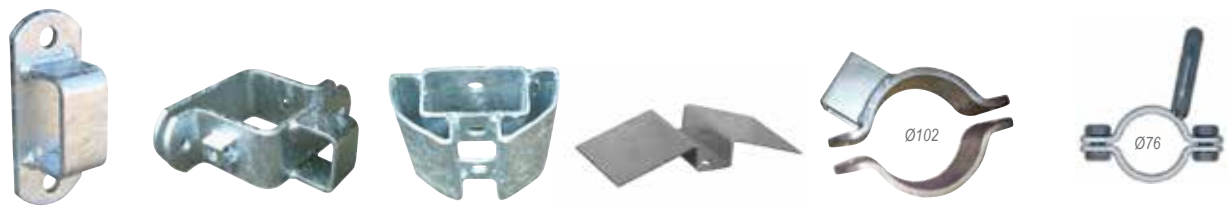

Désignation	Gâche pour poteau carré, mur et sol				Gâche pour poteaux ronds	
Référence	TUG0000	CFBG0000	TUGV2020	CTGS2000	TBG10000	TBG76000
Description	Gâche universelle pour verrou.	Bride et contre-bride pour poteaux de 90x90 mm. Avec gâche pour verrou TVB. Visserie fournie.	Gâche pour verrou automatique de portillon CBTV (p. 35) ou TVA0000 (ci-dessous).	Gâche goulotte pour verrou de sol TVBS2000 (ci-dessous).	Bride et contre-bride pour poteaux de Ø102 mm. Avec gâche pour verrou TVB. Visserie fournie.	Bride et contre-bride pour poteaux de Ø76 mm. Avec gâche pour verrou TVB. Visserie fournie.



Désignation	Verrou	Verrou double	Verrou automatique	Verrou de sol	Verrou de jonction	Roue jockey de barrière
Référence	TVB1000	TVB4000	TVA0000	TVBS2000	TVBJ3000	CRJ0000
Description	Verrou anti-retour simple et pratique avec étriers et visserie.	Double verrou anti-retour idéal pour contention.	Verrou automatique à ressort, idéal avec la gâche TUGV2020 (ci-dessus)	Verrou de sol à fixer sur barrière. Conseillé avec la gâche de sol CTGS2000 (ci-dessus).	Verrou bloquant 2 panneaux en partie haute. Conseillé avec les verrous de sol TVBS2000	Roue Ø200 pivotante adaptable sur tous types de barrière.

BARRIERES DE STABILATION

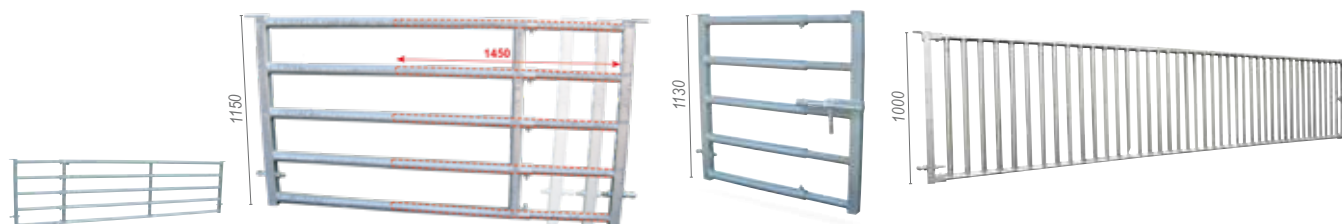

Gamme	Panneaux de stabulation				Portillons		Parcs à veaux		
Référence	TBT2035	TBT3045	TBT4055	TBT5065	TPT1013	TPT1218	TBM8030	TBM8040	TBM8050
Désignation	Barrière 5 lisses extensibles pour stabulation				Portillon extensible		Barrière de parc à veaux à barreaux verticaux		
Longueur	1,70 >> 3,00 m	2,70 >> 4,00 m	3,70 >> 5,00 m	4,70 >> 6,00 m	0,9 >> 1,3 m	1,2 >> 1,8 m	3,00 m	4,00 m	5,00 m
Hauteur	1,15 m				1,13 m		1,00 m		
Fabrication	Montant 60x60 mm. Lisses et entretoises Ø60,3 mm, partie coulissante en tube Ø48,3 mm				Tubes Ø60,3 mm		Tubes Ø42,4 mm pénétrants avant soudure		
Espace entre les tubes	201 mm				201 mm		60 mm		
Points forts	Rallonge longue de 1,45 m. 5 vis de serrage. 2 chapes mâles Ø22 mm fournies. Possibilité de changer l'embout avant.				Chape mâle Ø22 mm et verrou anti-retour.		Fixation par 2 broches Ø12 mm fournies.		
Poids	66 kg	86 kg	107 kg	128 kg	35 kg	39 kg	33 kg	45 kg	54 kg
Colisage	12	12	12	12			10	10	10
Accessoires	- Embout découpe abreuvoir réglable - Embout passage à veaux largeur réglable - Embout passage d'homme - Verrous TVB (voir p. 37)						Embouts avec charnières classiques (1 plat / 1 chape) ou verrou anti-retour.		

Accessoires

Pour TBT :



Découpe abreuvoir réglable :

Entre-axe : 360 mm
L. mini : +150 mm
L. maxi : +750 mm

Réf. au détail :
TDA0005

Réf. monté :
TBT+ ZTDA0005



Passage à veaux:

Entre-axe : 940 mm
Passage : de 0 à 610 mm
L. mini : +350 mm
L. maxi : +1000 mm

Réf. au détail : **TPV2000**

Réf. monté :
TBT+ ZTPV2000



Passage d'homme :

Entre-axe : 940 mm
Passage : 590 mm
L. mini : +660 mm
L. maxi : +1000 mm

Réf. au détail : **TPH2007**

Réf. monté :
TBT+ ZTPH2007

Pour TBM :

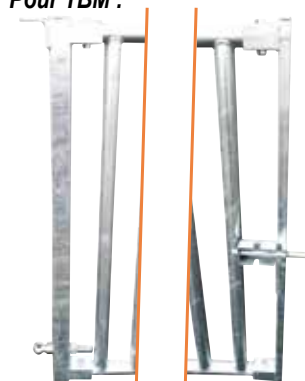

Embouts à boulonner sur barrières de parcs à veaux TBM :

- Charnière avec chape mâle **TBM01**
- Verrou automatique **TBM02**
(vendus séparément)

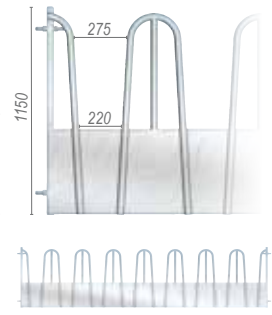
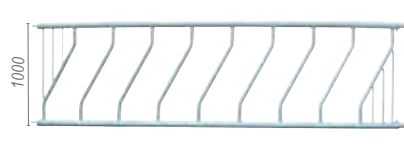

Dessus d'auge 2 barres			Dessus d'auge 3 barres			Libre service oblique			Festons
TBL4000	TBL5000	TBL6000	TBL4003	TBL5003	TBL6003	TBO4008	TBO5010	TBO6012	TBR5000
Libre service dessus d'auge 2 barres			Libre service dessus d'auge 3 barres			Barrière passages obliques			Barrière râtelier à festons
4,00 m	5,00 m	6,00 m	4,00 m	5,00 m	6,00 m	4,00 m (8 pl.)	5,00 m (10 pl.)	6,00 m (12 pl.)	5,00 m (8 pl.)
	0,53 m			0,53 m			1,00 m		1,15 m
Tube Ø76,1 mm			Tube Ø76,1 mm			Tubes Ø60,3 mm et Ø42,4 mm			Tubes Ø42,4 et 80x40 mm. Tôle ép. 2 mm (h.56 cm)
	375 mm		375 mm (haut) / 500 mm (bas)				227 mm		250 mm
Embout télescopique 50 cm (réglage ± 8 cm) avec boulons de serrage						Embout télescopique 40 cm (réglage ± 8 cm) avec boulons de serrage			4 chapes mâles Ø22 mm.
50 kg	65 kg	71 kg	82 kg	90 kg	105 kg	55 kg	66 kg	77 kg	128 kg
<i>Poteaux et fixations, voir pages 36-37.</i>									

Les points forts



■ Très robustes, les barrières TBT supportent aisément une auge ou un nourrisseur.



■ Les chapes mâles permettent de régler facilement l'aplomb. Entre-axes standards de 940 mm.



Réalisations pour foirails, barrières 4 lisses ou autres besoins spéciaux, consultez-nous !

Auges, nourrisseurs et râteliers : p. 4, 8 et 9.

BARRIERES D'HERBAGE

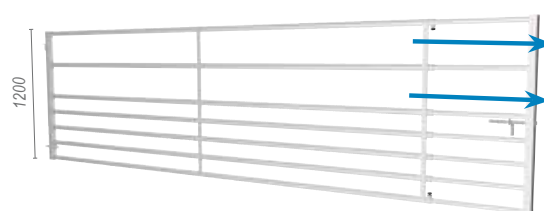

Gamme	Barrières réglables bovins				Barrières réglables bovins/ovins			
Référence	TBH2035	TBH3045	TBH4055	TBH5065	TB7L2037	TB7L3047	TB7L4057	TB7L5067
Désignation	Barrière 5 lisses extensibles pour bovins				Barrière 7 lisses extensibles pour bovins et ovins			
Longueur	1,75 >> 2,95 m	2,85 >> 3,95 m	3,95 >> 4,90 m	4,75 >> 5,75 m	1,75 >> 2,95 m	2,85 >> 3,95 m	3,95 >> 4,90 m	4,75 >> 5,75 m
Hauteur	1,20 m				1,20 m			
Fabrication	Tube Ø42,4 mm, rallonge en Ø33,7 mm à double serrage.				Tube Ø42,4 mm, rallonge en Ø33,7 mm à double serrage.			
Espace entre les tubes	239 mm				239 / 239 / 98 / 98 / 98 / 98 mm			
Entre-axe	940 mm				940 mm			
Points forts	Chape mâle Ø22 mm. Verrou anti-retour intégré. Livrée montée.				Chape mâle Ø22 mm. Verrou anti-retour intégré. Livrée montée.			
Poids	47 kg	61 kg	73 kg	83 kg	60 kg	75 kg	89 kg	103 kg
Colisage	14	14	14	14	10	10	10	10

Les points forts



■ Verrou anti-retour soudé sur TBOE.



■ Verrou intégré sur TBPE, TBC et TBH.



■ Chape mâle Ø22 mm permettant de régler l'aplomb.



■ Modèles polyvalents ovins, porcs et bovins.

Accessoires TBC

Nombreux accessoires spécifiques aux TBC :

Réf.	Désignation
TGTF 2000	Gond tige fileté Ø 20
TGU 1000	Paire de gonds universels galva
TGU 2000	Double gonds galva
TGS 1000	Paire de gonds galva à sceller
TPBC 1000	Poteau 1 direction H. 2,80 m pour TBC20xx
TPBG 0001	Poteau gâche H. 2,80 m pour TBC20xx
TGBC 2000	Gâche pour verrou TVBC 2000 Ø20 mm



✓ Herbages
✓ Sécurité de fosse à lisier

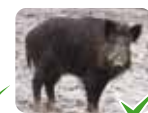
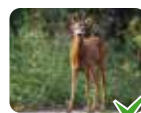

✓ Protection des cultures
✓ Zones de chasse

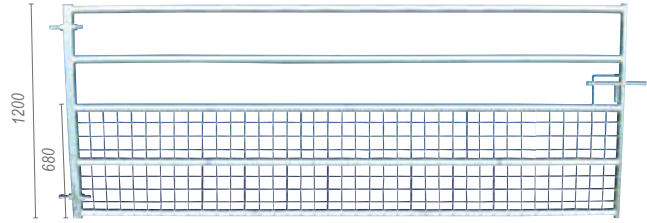
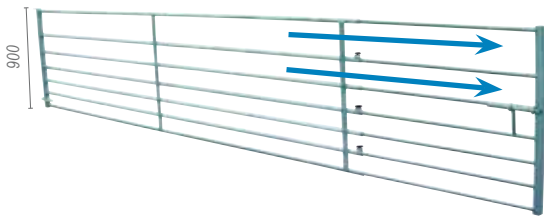



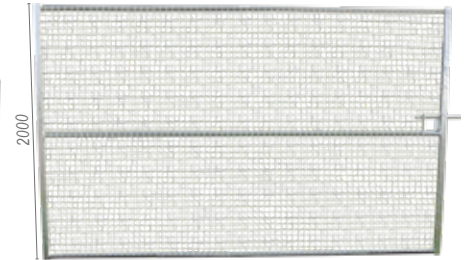
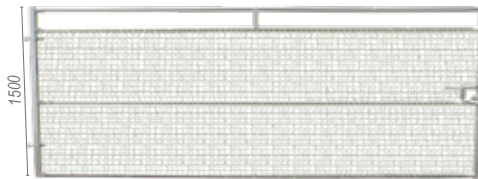
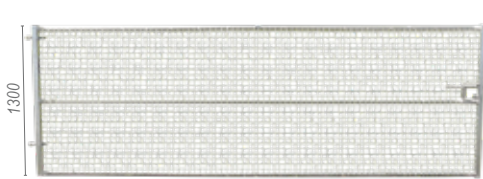

Barrières réglables basses			Barrières semi-grillagées			
TBOE7235	TBOE7340	TBOE7450	TBPE1270	TBPE3070	TBPE4070	TBPE5070
Barrière 7 lisses extensibles pour petits animaux				Barrière herbagère avec verrou intégré pour bovins et ovins		
2,00 >> 3,00 m	2,85 >> 3,85 m	3,85 >> 4,85 m	1,20 m	3,00 m	4,00 m	5,00 m
	0,90 m			1,20 m / Grillagée : 68 cm		
Tube Ø26,9 mm, rallonge en Ø20,6 mm à triple serrage sans outil.			Montant portant de 50x50 mm, côté verrou en 25x50 mm. Renfort médian sur 4 et 5 m. Grillage Ø4 mm, maille de 50 mm.			
175 / 125 / 115 / 105 / 105 / 105 mm				239 mm		
	840			940 mm		
Chape mâle Ø22 mm. Verrou intégré. Livrée montée.			Chape mâle Ø22 mm. Verrou intégré. Livrée montée.			
28 kg	42 kg	49 kg	21 kg	41 kg	53 kg	62 kg
10	10	10	14	14	14	14

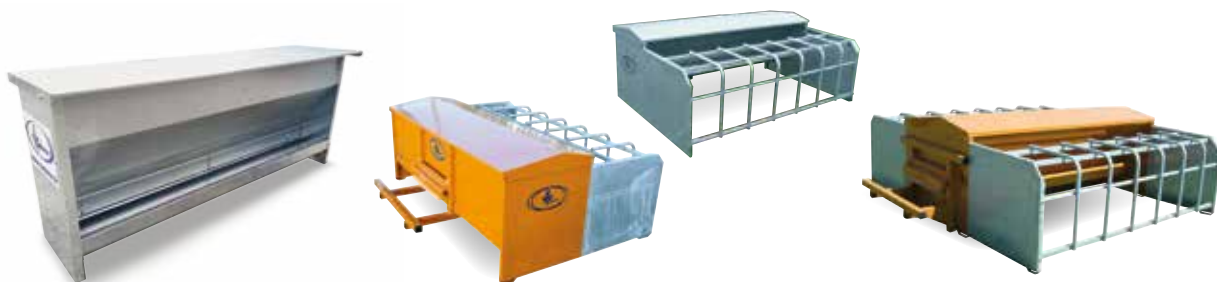

Gamme	Barrières hautes grillagées							
Référence	TBC1340	TBC1350	TBC1520	TBC1540	TBC2007	TBC2033	TBC2039	TBC2045
Désignation	Barrière grillagée haute pour herbage, fosse à lisier, cultures ou zone de chasse							
Longueur	4,00 m	5,00 m	2,00 m	4,00 m	0,74 m	3,27 m	3,90 m	4,54 m
Hauteur	1,30 m		1,50 m			2,00 m		
Fabrication	Montants 50x50 mm, lisses Ø42,4 mm - Grillage Ø4 mm, maille de 50 mm.							
Espace entre les tubes	580 mm		160 / 580 mm			940 mm		
Entre-axe	940 mm		940 mm			1600 mm		
Points forts	2 chapes mâle Ø22 mm. Verrou anti-retour intégré. Faible garde au sol.							
Poids	57 kg	65 kg	36 kg	66 kg	25 kg	60 kg	70 kg	78 kg
Colisage	14	14	14	14	14	14	14	14

NOURRISSEURS MOUTONS ET PORCS



Réf.	JPS 25080	JMS 2002	JMS 2002 G	JMD 2002
Désignation	Nourrisseur simple face galvanisé pour porcs de plein air et ovins	Nourrisseur simple face avec parc sélectif galvanisé		Nourrisseur double face avec parcs sélectifs galvanisés
Type(s) de Ration	 Granulés / Farines	 Granulés / Farines	 Granulés / Farines	
Largeur d'auge	2,50 m	2,00 m		2 x 2,00 m
Places à l'auge	9 à 15 agneaux	9 à 15 agneaux		18 à 25 agneaux
Capacité de trémie*	800 L (544 kg)	265 L (180 kg)		415 L (280 kg)
Dimensions	L. 2,46 x l. 0,50 x h. 1,00 m	L. 2,00 x l. 1,40 x h. 0,81 m		L. 2,40 x l. 2,00 x h. 0,82 m
Poids à vide	125 kg	150 kg		219 kg
Finition	Galvanisation complète	Peinture Polyuréthane	Galvanisation complète	Peinture Polyuréthane
Bas de trémie	Débit réglable par trappe à écrous papillons	Standard		Standard
Points forts particuliers	<ul style="list-style-type: none"> • Auge anti-gaspillage sans arrête saillante • Écoulement réglable sans outil • Piètement large et stable • Ancrage possible • Pas d'attelage • Toit ouvrant sur toute la longueur sécurisé par verrouillage 	<ul style="list-style-type: none"> • Très bonne préservation de l'aliment des intempéries grâce à la trémie monobloc soudée et à l'auge bien abritée • Possibilité de privilégier l'accès des plus jeunes grâce aux barres restrictives à position réglable <ul style="list-style-type: none"> • Déplacements facilités par l'attelage automatique • Remplissage aisé grâce au grand toit ouvrant sur toute la longueur. 		
Colisage	24 (kit à boulonner)	3	3	2
Options	Parc à agneaux galvanisé	-	-	Version 3 m sur demande.

*Capacité en kg calculée pour du granulé de densité 0,68 et du mélange fibreux sec d 0,3.

Les points forts

JMS2002 & JMD2002



▪ **Trémie soudée monobloc anti-résidus.** Meilleure étanchéité à la pluie. L'aliment ne reste pas coincé. Toit en tôle de 3 mm d'épaisseur.



▪ **Flancs de parc 15/10e galvanisés et boulonnés** Aucune arrête saillante ne risque de blesser les animaux.





▪ **Un à deux parcs à accès réglables** en hauteur pour favoriser la prise de poids des plus jeunes.



▪ **Attelage automatique** en tube permettant l'accroche sur la barre du 3 points sans descendre du tracteur. **Transport à vide.**



JSB 12080	JSB 24170	JSBF 2001	JMD 12012	JMD 24024
Nourrisseur à accrocher sur barrière		Nourrisseur grande capacité posé au sol	Nourrisseur double face sélectif sur pieds	
 Granulés / Farines		 Fibres sèches	 Granulés / Farines	
1,20 m	2,40 m	2,00 m	2 x 1,20 m	2 x 2,40 m
80 L (54 kg)	170 L (115 kg)	380 L (258 kg)	120 L (82 kg)	240 L (163 kg)
L. 1,20 x l. 0,36 x h. 0,50 m	L. 2,40 x l. 0,36 x h. 0,50 m	L. 2,00 x l. 0,60 x h. 0,93 m	L. 1,20 x l. 0,56 x h. 0,70 m	L. 2,40 x l. 0,56 x h. 0,70 m
40 kg	86 kg	108 kg	53 kg	103 kg
Galvanisation complète		Galvanisation complète		Galvanisation complète
Trappe galvanisée à débit réglable sans outil		Grille à espacement de 102 mm		Trappe galvanisée à débit réglable sans outil
<ul style="list-style-type: none"> • Auge anti-gaspillage sans arrête saillante • Écoulement réglable sans outil • Montage sécurisé par 4 vis d'accroche • Remplissage facilité par le toit ouvrant sur toute la longueur. 		<ul style="list-style-type: none"> • Distribution de fibres courtes • Ouverture totale du toit au choix vers l'avant ou l'arrière • Fourreaux de transport et possibilité de fixer des roues. 		<ul style="list-style-type: none"> • Trémie anti-résidu avec écoulement régulier réglable sans outil • Auge anti-gaspillage sans arrête saillante • Accès réglables en hauteur de chaque côté grâce à une tôle restrictive amovible • Très stable.
12	12	12	10	10
			Grand toit ouvrant galvanisé <i>SJMD12012 / SJMD24024</i>	

JSB



■ **Accroche sécurisée en haut et en bas.** Aucun risque de décrochage intempestif.

JSB / JSBF / JMD12/24



■ **Trémie monobloc anti-résidu avec écoulement réglable sans outil.** Auge à rebord intérieur en double rabat.

JMD12012 & JMD24024



■ **Le grand toit ouvrant en option préserve efficacement l'aliment** des infiltrations.



■ **Une barre amovible** permet de restreindre l'accès aux auges pour favoriser les plus jeunes agneaux.

RATELIERS POUR MOUTONS



Référence	RMT 9002	RMT 0160	RMT 9801	RMT 3000
Désignation	Râtelier triporté			
Capacité	Balle ronde Ø1,20 m	Balle ronde Ø1,60 m	Balle ronde Ø1,80 m	Botte rectangulaire 3,00 m
Chargement	1,45 x 1,45 m par le côté	1,70 x 2,00 m par le côté	2,00 x 2,00 m par le côté	2,57 x 1,70 m par le côté
Espacement des barreaux	150 mm	150 mm	150 mm	150 mm
Dimensions	L. 1,50 x l. 1,40 x h. 1,85 m	L. 1,80 x l. 1,40 x h. 2,40 m	L. 2,00 x l. 1,40 x h. 2,40 m	2,80 x 2,40 x 2,20 m
Poids à vide	151 kg	156 kg	173 kg	270 kg
Hauteur de l'auge	466 mm	390 mm	466 mm	466 mm
Transport	Attelage 3 points d'origine			
Points forts particuliers	Convient pour les bottes d'ensilage grâce aux barres de soutien au-dessus de l'auge.	Grilles mobiles anti-gaspillage et parois tôlées pour une meilleure protection.	Convient pour les bottes d'ensilage grâce aux barres de soutien au-dessus de l'auge.	Grilles latérales amovibles pour faciliter le chargement. Auge anti-gaspillage nervurée et renforcée, avec trous d'évacuation. Pieds skis réglables.
Finition	Galvanisé sauf grilles en peinture polyuréthane acrylique.			Galvanisé à chaud après fabrication.
Colisage	7	7	7	5
Options				

Les points forts

Gamme RMT



- **Attelage 3 points d'origine.** Transport à vide à 25 km/h maxi.



- **Grand toit réglable en hauteur** pour une bonne protection du fourrage.



- **Auge anti-gaspillage nervurée** avec piètement stable anti-enfoncement.



- **Chargement facilité** par de grandes ouvertures latérales.



Par souci pratique, tous nos râteliers sont livrés avec les tôles de toit à l'intérieur. En cas de stockage prolongé, ces tôles doivent être impérativement mises à l'abri afin d'éviter le phénomène naturel d'oxydation dû au sel de zinc qui endommagerait irrémédiablement ces dernières.



RMB 2002		RMB 3000		RMD 2500		RMD 3000	
Râtelier berceau				Râtelier à foin double			
Balle ronde de Ø1,20 m à Ø1,50 m		2 balles rondes Ø1,20 m à Ø1,50 m		Foin en vrac		Foin en vrac ou mélange fibres courtes	
Par le dessus				Par le dessus			
170 mm		170 mm		75 mm		45 mm	
1,55 x 1,54 x 2,10 m		3,00 x 1,54 x 2,10 m		2,50 x 0,80 x 1,70 m		3,00 x 0,80 x 1,70 m	
115 kg		192 kg		126 kg		146 kg	
130 à 480 mm				470 mm			
Attelage 3 points en option				Fourche			
Pieds cintrés réglables pour une grande stabilité. Auge anti-gaspillage nervurée. Toit optionnel basculant réglable en hauteur. Utilisable alternativement en bergerie et en extérieur. A boulonner (colisage optimisé).				Auge pour céréales. Possibilité de coupler les râteliers les uns aux autres.			
Galvanisé à chaud après fabrication.				Galvanisé à chaud après fabrication.			
5		5		5		5	
- Toit basculant en bâche (tissé enduit) indéchirable très résistant dans le temps. Hauteur réglable pour s'adapter à la balle ronde. RMBT2000/3000.				- Supports de fixation pour séparation en bois RMDS000 (l'unité).			
- Attelage automatique à poser sur la barre du 3 points. Permet l'arrimage au râtelier sans descendre du tracteur. RMBATT.							

RMB



- Toit réglable sur deux hauteurs pour s'adapter à la taille de la botte de foin.



- Chargement facilité par le basculement complet du toit.

RMD

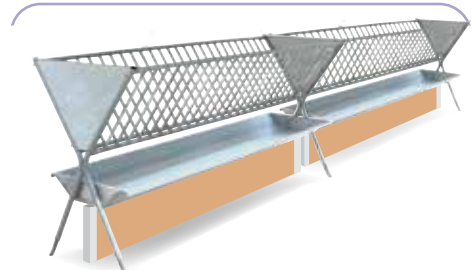

- Supports de fixation pour séparation en bois **RMDS000** (l'unité).

- Possibilité de coupler plusieurs râteliers entre eux.



Râteliers pour bovins : p. 12



Râteliers spécial chèvres : p. 63

RATELIERS DE BERGERIE

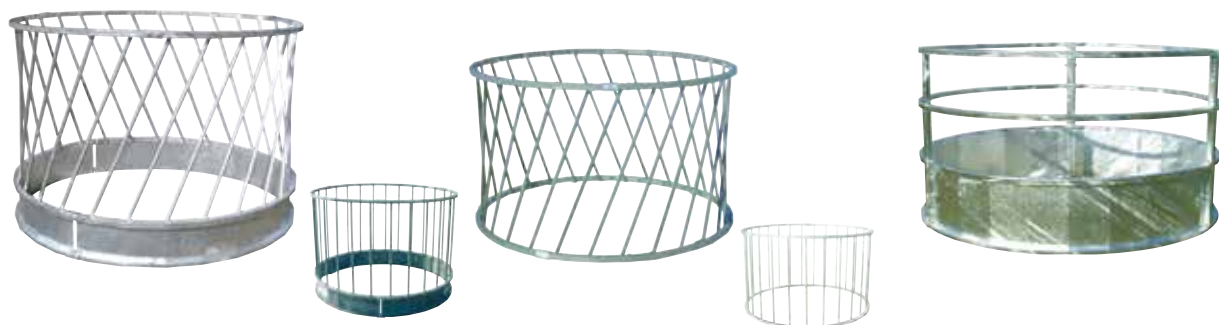

Référence	RMC 0160	RMCV 160	RMC 160BO	RMC 160BV	RMC 160BH
Désignation	Râtelier circulaire avec embase tôle barreaux obliques / barreaux verticaux		Râtelier circulaire sans embase tôle barreaux obliques / barreaux verticaux		Râtelier circulaire barreaux horizontaux avec embase tôle
Capacité	Balle ronde Ø1,40 m				
Longueur	Ø1,60 m		Ø1,60 m		Ø1,60 m
Largeur					
Hauteur	1,20 m		1,00 m		0,93 m
Espacement des barreaux / Grille	165 mm		165 mm		250 mm
Poids à vide	64 kg		41 kg		61 kg
Points forts	Modèle anti-gaspillage. Embase tôle évitant l'intrusion des jeunes agneaux. Livré en 3 parties reliées par boulons traversants.		Livré en 3 parties reliées par boulons traversants.		Modèle pour ovins encornés. Embase tôle anti-intrusion d'agneaux hauteur 37 cm. Tubes de 30x30 mm avec boulons traversant les montants.
Finition	Galvanisé à chaud après fabrication.				
Colisage	7		7		7

Les points forts

RMC0160 / RMCV160



- Montage robuste avec 18 boulons traversants.



- L'embase tôle évite les intrusions des jeunes agneaux dans le râtelier.

RMC160BH



- Conçu pour les races à cornes et à forts gabarits, le RMC160BH est en tube de 30x30 mm. Les boulons de fixation traversent les montants.



NOUVEAU
Modèle 2 m

RMAG 200/300	RMAGD 200/300	RMM 2000	RMA 400	RMA 800	RMC 2001	RMC 2002
Râtelier grillagé sur pieds avec auge intégrée (1 face)	Râtelier grillagé double accès sur pieds avec auge intégrée	Râtelier mural avec auge intégrée	Râtelier d'appoint avec auge intégrée		Râtelier grillagé d'appoint 1 face	Râtelier grillagé d'appoint 2 faces
Foin en vrac + céréales ou granulés		Foin en vrac	Foin en vrac ou granulés		Foin en vrac	
2,00 m / 3,00 m	2,00 m / 3,00 m	2,00 m	0,40 m	0,85 m	0,70 m	
0,40 m	0,76 m	0,42 m	0,29 m	0,25 m	0,25 m	0,50 m
1,08 m	1,08 m	0,60 m	0,45 m	0,46 m	0,50 m	
Ø8 mm - Maille 70x150 mm		45 mm	45 mm	45 mm	Ø4 mm - Maille 50x50 mm	
75 kg / 81 kg		52 kg	4,3 kg	12 kg	10 kg	12 kg
Modulable : Possibilité d'assembler plusieurs râteliers en ligne. Flancs en option RMAGF / RMAGDF Auge intégrée hauteur 250 mm. Aucune arrête saillante.		Fixation 4 points. Auge à céréales avec rebord intérieur anti-gaspillage.	Modèle compact idéal dans les cases d'agnelage. S'accroche simplement sur une claie. Aucune arrête saillante.	Idéal pour les quartiers de foin de big balles et granulés nécessaires aux brebis en période de mise bas.	Fond tôle. S'accroche simplement sur une claie.	Se pose simplement sur une claie. Idéal entre deux cases.
Barreaux ou cornadis sur demande.						
Galvanisé à chaud après fabrication.		Galvanisé à chaud après fabrication.	Galvanisé	Galvanisé	Galvanisé à chaud après fabrication.	
15	8	10	16	16	15	15

RMAG / RMAGD



■ Assemblage possible de plusieurs râteliers les uns aux autres.



■ Disponibles avec cornadis ou barreaux et avec flancs. Merci de nous consulter.

RMA/RMC



■ Accroche simple et rapide sur tous types de claie. Idéals en case d'agnelage.



NOUVEAU



Râtelier et nourrisseur conçu spécialement pour les chèvres RCA1218 et NCAC600: voir pages 63 et 64.

CLAIES POUR MOUTONS

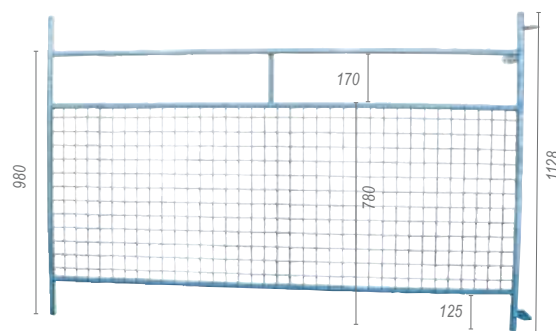
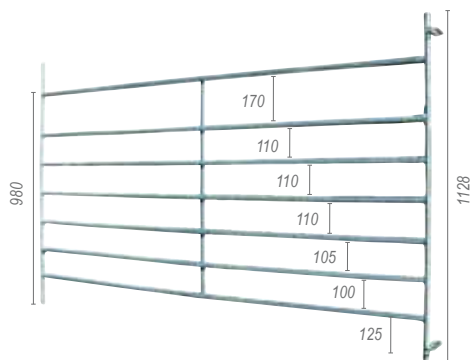

Claies à emboîtement *Liaison sans broche.*

Gamme	Claies standards				Claies grillagées		
	TCM1200	TCM1500	TCM2000	TCM2400	TCMG1200	TCMG2000	TCMG2400
Référence							
Désignation	Claie 7 lisses. Hauteur 98 cm. Tube Ø26,9 et 20 mm.				Claie 3 lisses + grillage. Hauteur 98 cm. Tube Ø26,9 et 20 mm. Grillage maille carrée de 50 mm, fil Ø4 mm.		
Longueur	1,20 m	1,50 m	2,00 m	2,40 m	1,20 m	2,00 m	2,40 m
Poids	9 kg	11 kg	14 kg	16 kg	9 kg	12 kg	15 kg
Colisage	1 / 22	1 / 22	1 / 22	1 / 22	1 / 22	1 / 22	1 / 22

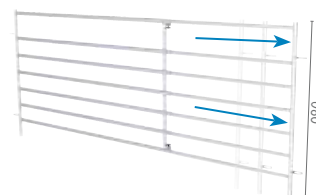
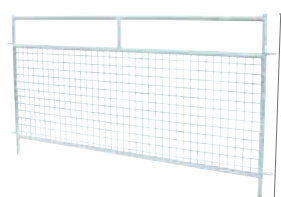
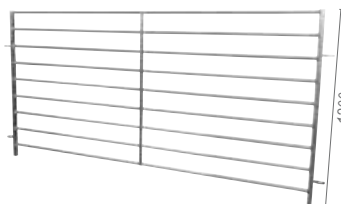
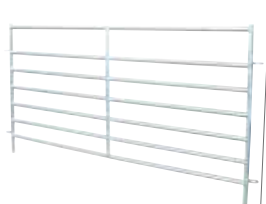
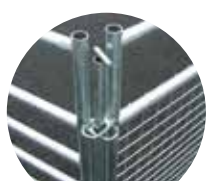

Claies à broches *Broches de liaisons 98 ou 113 cm au choix à commander séparément : TCB1000 ou TCB2000.*

Gamme	Claies standards et haute				Claies grillagées			Claie extensible
	TCLB1200	TCLB2000	TCLB3000	TCLB2509	TCLGB1200	TCLGB2000	TCLGB2400	TCEB1525
Référence								
Désignation	Claie 7 lisses. Hauteur 98 cm. Tube Ø26,9 et 20 mm.			Claie 9 lisses haute de 120 cm. Tube Ø26,9 et 20 mm.	Claie 3 lisses + grillage. Hauteur 98 cm. Tube Ø26,9 et 20 mm. Grillage maille carrée de 50 mm, fil Ø4 mm.			Claie 7 lisses réglable. Hauteur 98 cm. Tube Ø26,9 et 20 mm. Double serrage sans outil.
Longueur	1,20 m	2,00 m	3,00 m	2,50 m	1,20 m	2,00 m	2,40 m	1,60 à 2,60 m
Poids	9 kg	15 kg	18 kg	22 kg	10 kg	14 kg	17 kg	25 kg
Colisage	1 / 22	1 / 22	1 / 22	1 / 22	1 / 22	1 / 22	1 / 22	1 / 22

Les Accessoires

Claies à emboîtement

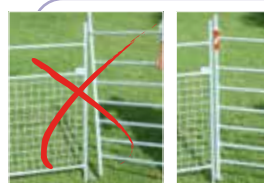

■ **Anti-déboîtement des claies CLIP-CLAIE.** Breveté.

Claies à broches

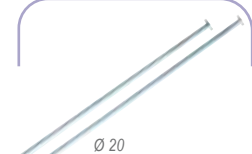

■ **Broche de liaison T 98 cm TCB1000 ou 113 cm TCB2000.**



■ **Adaptateur claie broche et claie à emboîtement TCMAB120.**



■ **Fixation murale (paire) TCMFU1000.**

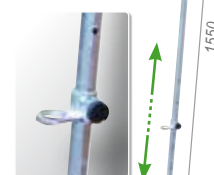

■ **Fixation murale réglable sans outil TCMFR2000.**

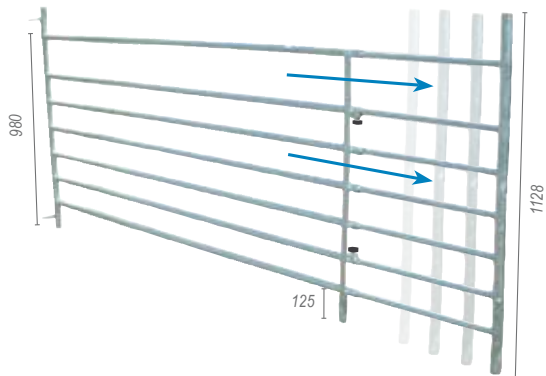

Claies extensibles

TCLE1626

TCLE2432

Claie renforcée 7 lisses réglable. Hauteur 98 cm.

Tube Ø26,9 et 20 mm. 3e pied de renfort. Double serrage sans outil.

1,60 à 2,60 m

2,40 à 3,20 m

25 kg

30 kg

1 / 22

1 / 22

Point fort



■ Lisses pénétrant dans les montants avant soudure et galvanisation à chaud.

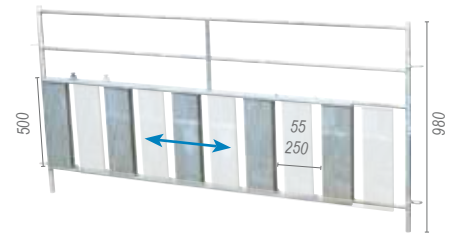
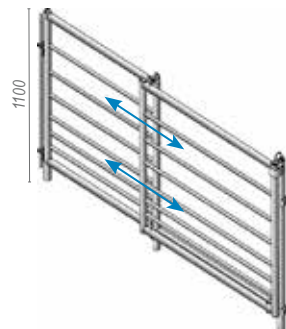
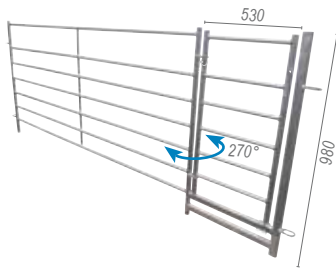

Claies à portillon

TCLEP1725

TCPH2000

TCPH3000

Claie 7 lisses renforcée à passage d'homme.
Hauteur 98 cm. Tube Ø26,9 mm.

Cadre de portillon en tube ovale 40x20 mm. Ouverture bi-directionnelle par soulèvement. Verrou goupille.

Claie hauteur 1,10 m renforcée + portillon coulissant à dégagement latéral pour moins d'encombrement. Avec verrouillage. Fixation par broche.

Claies à passages d'agneaux

TCPA1203

TCPA2005

Claie 4 lisses avec volets tôlés coulissants. Hauteur 98 cm.
Tube Ø26,9 et 20 mm et acier ép. 1,5 mm.

2,50 m

2,00 m

3,00 m

3 passages

5 passages

22 kg

40 kg

52 kg

14 kg

22 kg

1 / 22

1 / 16

1 / 16

1 / 22

1 / 22

Poteaux, barrières... p. 40



■ Augette de claie
24x18x13 cm
TCA0210.

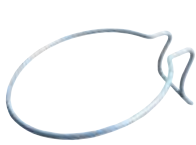

■ Porte-seaux
Ø340 mm
TSS340.



■ Kit de transport 3 points.
Capacité 40 claies.
CBCA2006.



■ Poteaux 50x50
ou Ø76 mm
Voir p. 40.



Claies et portillons conçus spécialement pour les chèvres
Gamme TCC :
voir page 63.

SPECIAL AGNELAGE



nouveau

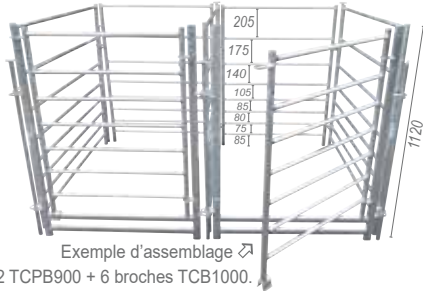

Exemple d'assemblage ↗
3 TCAB1200 + 2 TCFB900 + 2 TCPB900 + 6 broches TCB1000.

Broches de liaison à commander séparément.

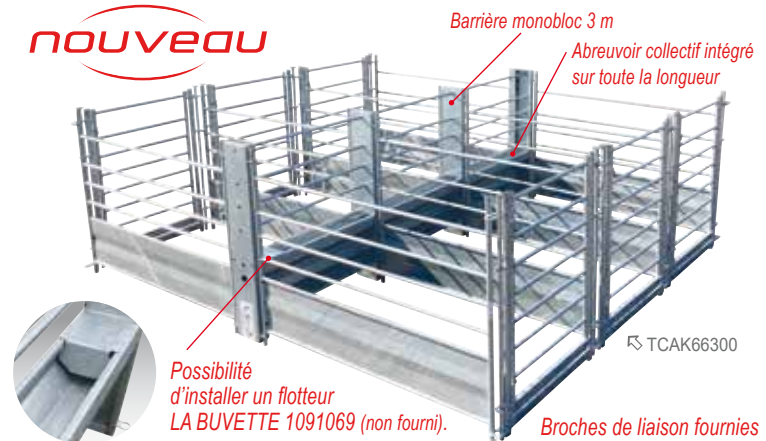

Gamme	Case d'agnelage 8 lisses			Module 6 cases + abreuvoir
Référence	TCAB1200	TCFB900	TCPB900	TCAK66300
Désignation	Claie 8 lisses. Hauteur 1,12 m. Tube Ø26,9 et 20 mm. Garde au sol 85 mm.	Fond de case 8 lisses.	Portillon de case. Verrouillage haut et ancrage bas. Cadre en tube ovale 40x20 mm.	Ensemble de 6 cases d'agnelage avec abreuvoir collectif intégré Barrière centrale 3 m monobloc mécano-soudée avec abreuvoir intégré + 8 claies à embases tôlées. Portillons sécurisés ouvrant dans les deux sens. Dim. internes d'une case : L.1,53 x l. 0,95 x h. 1,13 m.
Dimensions	L. 1,20 x l. 0,95 x h. 1,12 m			L. 3,26 x l. 2,93 x h. 1,13 m
Poids	9,5 kg	7,5 kg	12 kg	258 kg
Colisage	30	30	30	5

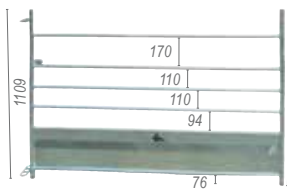

Exemple d'assemblage ↗
3 TCMA1500 + 1 TCMDA1500 + 3 TCF2000 + 3 TCP2000 + accessoires en option.

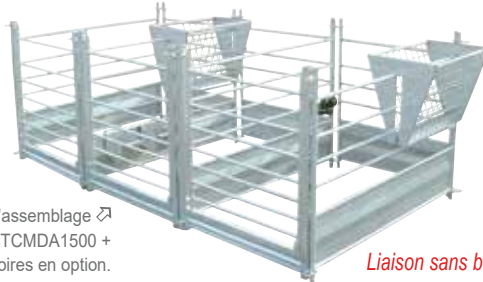

Liaison sans broche.

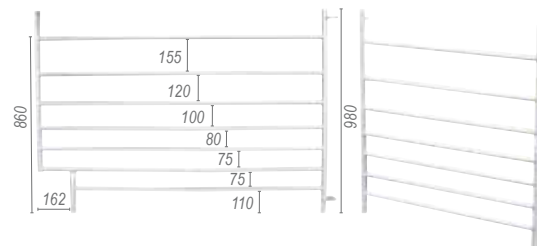

Liaison sans broche.

Gamme	Case d'agnelage à embase tôlée				Case pour tapis d'alimentation		
Référence	TCMA1500	TCMDA1500	TCF2000	TCP2000	TCDA1400/1550	TCDA1420	TCDA1410
Désignation	Claie 6 lisses à embase tôlée. Hauteur 98 cm. Tube Ø26,9 et 20 mm. Acier ép. 1,5 mm. Garde au sol 76 mm.	TCMA1500 avec découpe et plat de fixation d'abreuvoir.	Fond de case à embase tôlée.	Portillon de case 7 lisses Ø20 mm. Ouverture pratique et verrouillage automatique par le bas. Passage 83 cm.	Séparation de case avec découpe pour tapis d'alimentation. Hauteur 86 cm. 7 lisses Ø20 mm.	Portillon pour TCDA1400. Verrouillage par emboîtement en partie basse.	Ensemble TCDA1400 + TCDA1420
Longueur	1,50 m	1,50 m	0,95 m	1 m	1,40 m / 1,55 m	0,90 m	
Poids	14 kg	14 kg	10 kg	18 kg	10 kg / 11 kg	7 kg	17 kg
Colisage	1 / 22	1 / 22	1 / 22	1 / 25	30	30	30

Les Accessoires

Râteliers

nouveau

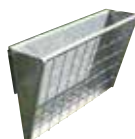

■ Barreaux espacés de 45 mm et auge pour foin en vrac et granulés. Largeur 40 ou 80 cm, RMA400 / 800 voir p. 51.

■ Grillagés simple ou double RMC2001 / 2002 voir p. 51.

Augette et porte-seau



■ Augette de claie 24x18x13 cm TCA0210.

■ Porte-seaux Ø340 mm TSS340.

CORNADIS OVINS/CAPRINS

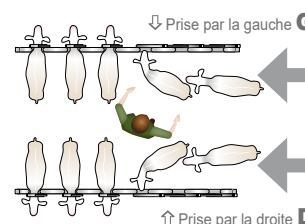

Salle de Traite

Référence	TCRST2006	TCRST3009
Désignation	Cornadis chèvres salle de traite. Prise en cascade par la gauche (G) ou la droite (D). Fermeture individuelle automatique. Verrouillage par le bas : convient pour les chèvres à cornes. 31 cm/place (3 chèvres par mètre). Auge et séparations disponibles, voir p. 62.	
Longueur	1,92 m - 6 places	2,88 m - 9 places
Hauteur	50 cm	50 cm
Poids	21 kg	27 kg

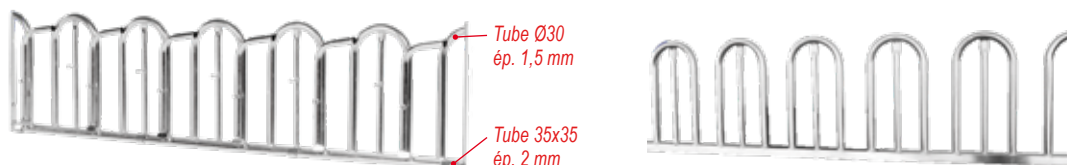

Stabulation chevrettes, chèvres et brebis avec cornes

Référence	TCSC2008	TCSC2006	TCSC3009	TCCLS206
Désignation	Cornadis chevrettes. Prise individuelle automatique, verrouillage par le bas. 25 cm/place (4 chevrettes par mètre).	Cornadis ovins/caprins. Prise individuelle automatique, verrouillage par le bas. 31 cm/place (3 animaux par mètre).		Libre service festons sans verrouillage.
Longueur	1,92 m - 8 places	1,92 m - 6 places	2,88 m - 9 places	1,92 m - 6 places
Hauteur	50 cm	50 cm	50 cm	50 cm
Poids	19 kg	18 kg	24 kg	14 kg



Stabulation chèvres et moutons sans cornes

Référence	TCCB2006	TCOB2005	TPOS1180	TPOF1000
Désignation	Cornadis ovins/caprins. Prise individuelle automatique, verrouillage par le haut (animaux sans cornes). 33 cm/place (3 animaux par mètre).	Cornadis ovins gros gabarit. Prise individuelle automatique, verrouillage par le haut (animaux sans cornes). 40 cm/place (5 moutons par 2 mètres).	Poteau bouché. 2 perçages. Galvanisé. À sceller.	Sur platine à boulonner au sol.
Longueur	1,92 m - 6 places	2,00 m - 5 places	40x40 mm	40x40 mm
Hauteur	72 cm	50 cm	1,18 m	1,00 m
Poids	21 kg	16 kg	3,4 kg	3,5 kg

Poteaux ronds Ø76 p. 40

Barres au garot

Série TLS : Libre service réglable modulable.

- Kit de 4 tubes Ø42.4 mm de 2 m + fixations + 1 poteau sur platine
- Kit de fin de table avec 4 fixations + 1 poteau sur platine

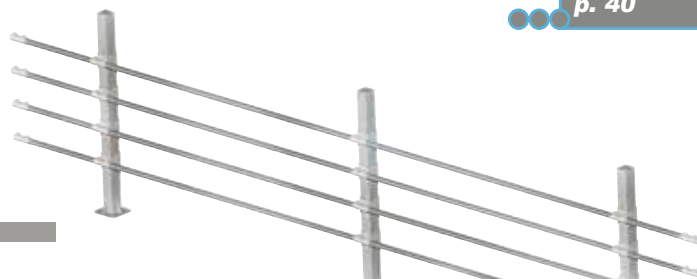

CONTENTION OVINE MODULABLE



Couloir modulaire pour ovins



Exemple de projet : pour gestion d'un lot de 200 brebis :

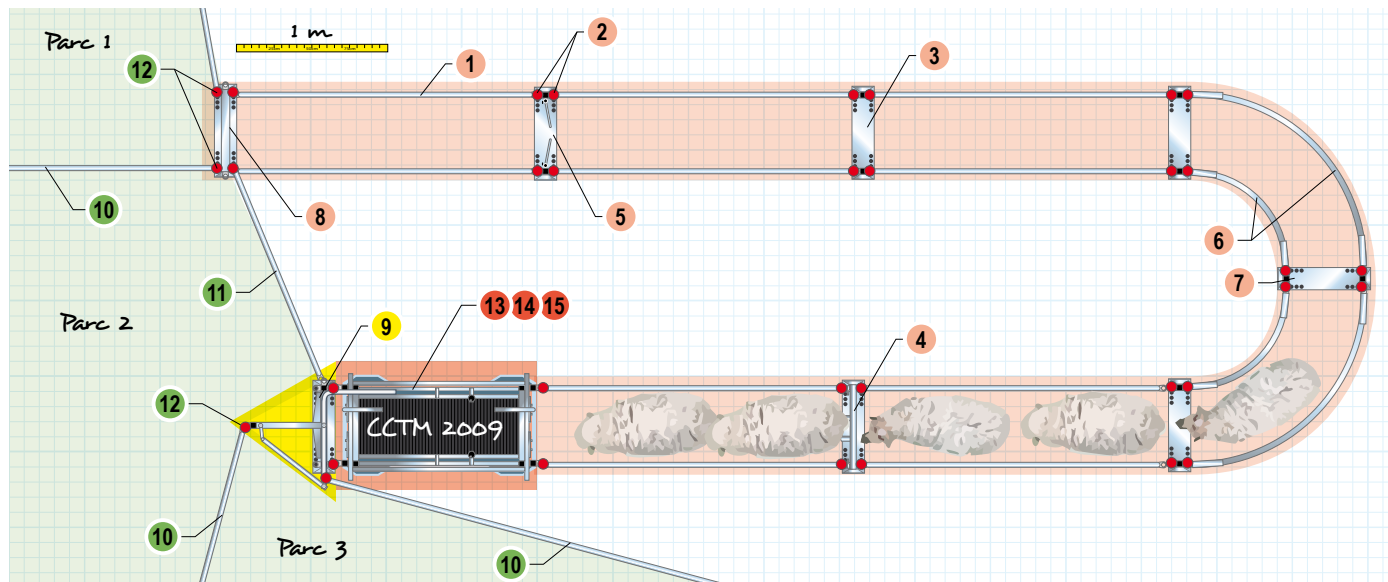

Éléments du projet	Qté.	Réf.	page
1 Barrière pleine (Akyboard) Lg. 2 m	10	TCMP2000	56
2 Broche de liaison	34	TCB1000	56
3 Espaceur de couloir	5	TCER5035	57
4 Anti-recul balancier déplaçable pour TCER	1	TCARB502	57
5 Espaceur de couloir à anti-recul 2 battants	1	TCAR4502	57
6 Virage 90° : 2 claies tôlée incurvées	2	TCQT1500	57
7 + Espaceur haut (option)	3	TCED5000	57
8 Porte guillotine / passage d'homme	1	TCPG2050	57
9 Porte de tri / stop - 2 directions	1	TCT2006	57
10 Claie standard 7 lisses Lg. 3 m	35	TCLB3000	50
11 Claie standard 7 lisses Lg. 1,5 m	1	TCM1500	50
12 Broche de liaison	36	TCB1000	56
13 Cage de tri / soins / pesage	1	CCTM2009	
+ Cadre de pesage pour CCTM2009 (option)	1	CSCTM2009	58
+ Kit pesée électronique sur batterie (option)	1	CBPIQWKT58W0	
14 Porte de contention autobloquante	1	TCPO300	58
+ claie pleine Lg. 1,20 m (option)	2	TCMP1200	
15 Cage de pesage simple	1	CCPRM200	58
+ Kit pesée électronique sur batterie (option)	1	CBPIQWKT58W0	

Vue d'ensemble du projet avec les parcs ↓

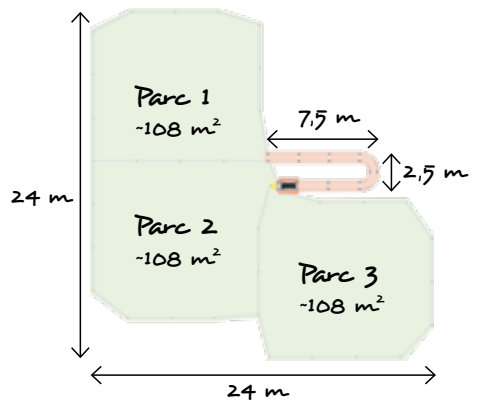

A venir mi 2026 :
PROJET COULOIR MOBILE

NOUVEAU
 Manipulez les troupeaux où qu'ils soient !





Retrouvez toutes nos suggestions en détail dans le **Guide Contention Ovine** : [▶ satene.fr/catalogues](http://satene.fr/catalogues)

Parc poussant bi directionnel

- Facilite l'avancée des animaux en groupe dans un sens comme dans l'autre.
- Mécanisme anti-recul tous les 25 cm silencieux.
- Outil fiable éprouvé en élevage bovin depuis plus de 10 ans.
- Optimise l'espace disponible.
- Version motorisée commandée à distance sur demande.

Constitué d'un panneau mobile ouvrant de 3 m avec verrou automatique et dispositif anti-recul progressif et de panneaux latéraux de 3 m équipés de rails crantés.

Ces derniers sont à boulonner au sol. Un kit jonction de rails permet d'assembler les panneaux latéraux pour une aire d'attente plus ou moins longue.

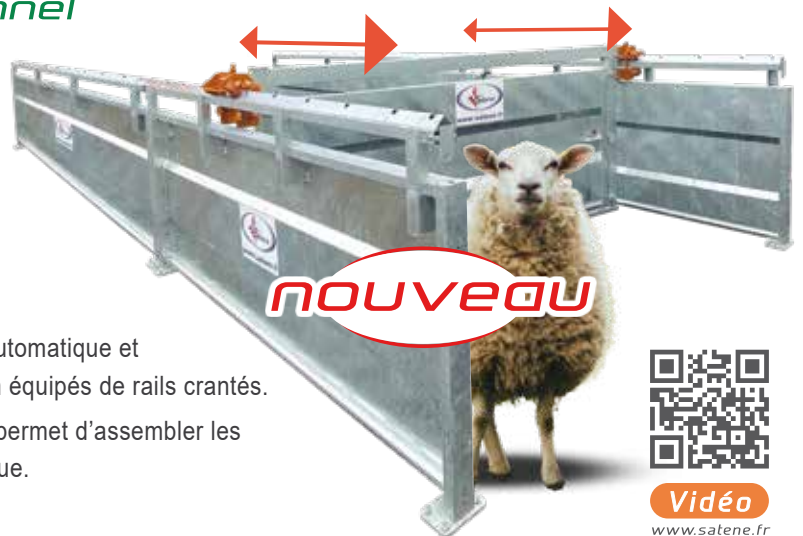

Vidéo
www.satene.fr

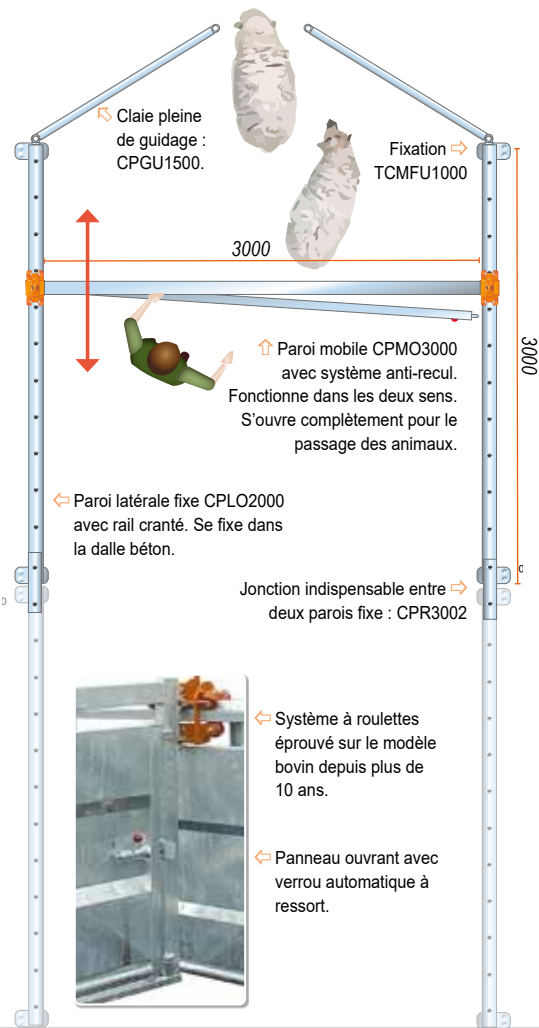

Exemple d'installation :

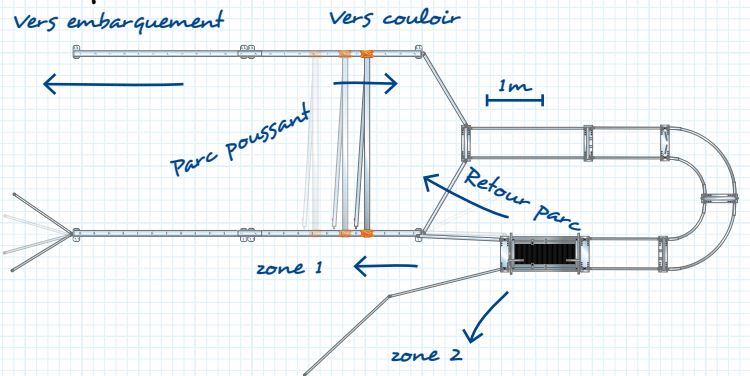

- | | |
|---------------------------------------|----------------------------------|
| 4 Parois latérales avec rail CPLO2000 | 5 Claies pleines 1,20 m TCMP1200 |
| 1 Panneau mobile ouvrant CPMO3000 | 5 Espaceurs de couloir TCER5035 |
| 2 Jonctions de parc poussant CPR3002 | 1 Espaceur anti-recul TCAR4502 |
| 3 Claies pleines 1,50 m CPGU1500 | 2 Virages TCQT1500 |
| 6 Fixations claie TCMFU1000 | 26 Broches TCB1000 |
| 1 Porte guillotine TCPG2050 | 1 Cage de tri CCTM2009 |
| 4 Claies pleines 2,00 m TCMP2000 | |

CPMO3000	CPLO2000	CPR3002	CPGU1500
Panneau mobile ouvrant 3 m avec verrou automatique.	Paroi latérale fixe avec rail 3 m.	Jonction indispensable entre 2 parois CPLO2000 consécutives.	Claie pleine (tôlée) de guidage.
L. 3,00 x H. 1,20 m	L. 3,00 x H. 1,15 m		L. 1,50 x H. 0,90 m
92 kg	80 kg	1 kg	18 kg



Retrouvez d'autres exemples de contention en détail dans le **Guide Contention Ovine**
[▶ satene.fr/catalogues](http://satene.fr/catalogues)



▶ lire le PDF

CLAIES / COULOIR DE CONTENTION



NOUVEAU



NOUVEAU



NOUVEAU

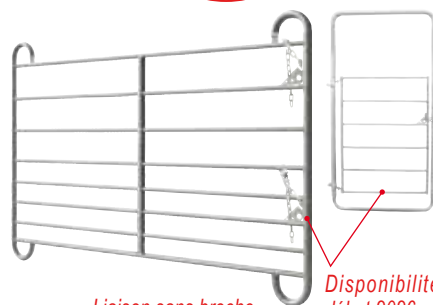

Liaison sans broche.

Disponibilité début 2026



Gamme

Claies et panels de contention

Référence

TCMP1000

TCMP2000

TCMPB1250

TCMPB2500

TCBPM2000

TCPPM1000

TCQT1500

Désignation

Claie pleine, acier et synthétique akyboard hauteur 0,90 m. Cadre en tube cintré avec poignées intégrées. Colisage 1/22.

Claie pleine, acier et bardage bois contreplaqué, hauteur 0,90 m. Cadre en tube carré de 25 mm, pieds sur platine. Colisage 1/22.

Panel de contention 8 tubes hauteur 1,10 m. Cadre en tube Ø26.9 mm cintrés, lisses Ø20 mm. Entretoise en 25x25 mm. Accroche par chaînettes. Colisage 1/22.

Panel portillon hauteur 2,00 m. Cadre en tube cintré Ø26.9 mm, lisses en Ø20 mm. Accroche par chaînettes. Colisage 1/22.

Virage 90° : Paire de claie tôlées incurvées avec embouts réglables. Hauteur 0,90 m.

Longueur

1,00 m

2,00 m

1,25 m

2,50 m

2,00 m

1,00 m

1,78 / 1,07 m

Poids

14 kg

19 kg

18 kg

25 kg

25 kg

17 kg

70 kg

Options / Accessoires

- Broche de liaison 0,98 m TCB1000

-

- Broche de liaison 0,98 m TCB1000

Les points forts

NOUVEAU

Parc poussant de longueur modulable pour faciliter l'entrée des moutons dans le couloir de contention. Détails page 57.

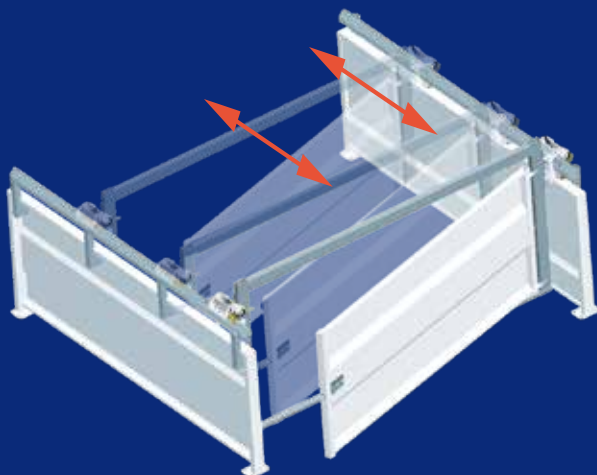

■ **Virage 90°** : Embouts ajustables pour pouvoir régler l'écartement du couloir. **TCQT1500**

■ **Espaceur** : réglage de l'écartement bas des parois du couloir sur 4 positions : 27,5 / 35 / 42,5 / 50 cm. **TCER5035**

■ **Option pour espaceur TCER** : à poser sur l'espaceur TCER 5035 pour régler l'écartement haut des parois. Simple à installer, il est très utile pour les très jeunes agneaux. **TCED5000**



■ **Anti-recul à balancier** : Facile à poser, il s'insère dans l'espaceur TCER 5035. Avec ses lignes verticales et son fonctionnement silencieux, il ne gêne pas l'avancée des ovins. **TCARB502**

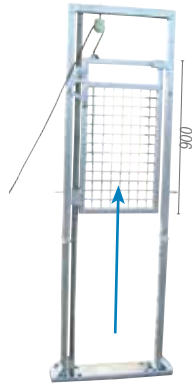

Vidéo
www.satene.fr

Espaceur et anti-recul

Portes

TCER5035

TCARB502

TCAR4502

TCPG2050

TCT2006

TCSO3000

Espaceur de couloir. Permet de régler et de maintenir la largeur basse du couloir grâce à plusieurs perçage dans l'embase.
Acier épaisseur 3 mm et tube carré de 40 mm.

Anti-recul balancier nomade à insérer dans un espaceur TCER5035.

Espaceur anti-recul double battant type saloon. Embase et cadre identique à TCER5035.

Porte guillotine / passage d'homme avec portillon grillagé commandé à distance et verrou automatique.

Porte de tri / stop + 2 directions à manœuvre souple et rapide. Compatible avec toutes les claies Satene.

Porte «sas» à ouverture et fermeture rapides. Flancs tôleés.

0,50 m

0,50 m

0,50 m

0,50 m

0,50 m

0,50 m

8,5 kg

6 kg

13 kg

27 kg

31 kg

25 kg

- Espaceur haut. Permet de régler et de maintenir la largeur haute du couloir. **TCED5000**

- Anti-recul balancier **TCARB502**



■ **Anti-recul à double battant «saloon» :** Battants ajourés bien espacés pour ne pas gêner les animaux. Fonctionnement silencieux. **TCAR4502**

■ **Porte de tri :** 3 positions : STOP (avec verrou), GAUCHE et DROITE. Grand levier démultiplié pour des manœuvres aisées et rapides sans mouvements amples pouvant effrayer les ovins. **TCT2006**



■ **Porte guillotine / passage d'homme :** Actionnée à distance par une corde. Verrouillage automatique en position haute. Déverrouillage sans se déplacer, en hissant la porte. Utilisable en bergerie. **TCPG 2050**



■ **Porte / sas :** Ouverture et fermeture rapides pour stopper instantanément le flux dans le couloir. Conseillé en sortie de cage. **TCSO3000**



Porte de contention autobloquante compatible : TCPO300
voir page 60.

CAGES DE CONTENTION



Vidéo

www.satene.fr



Porte de contention →
autobloquante vendue
séparément



⌘ Kit pesée électronique
vendu séparément

Roues escamotables ↑
vendues séparément

⌘ Châssis de pesage
vendu séparément



↑ Kit tôle latérale
vendu séparément

Référence	CCTM 2009	TCPO 300
Désignation	Cage de contention, tri et pesée. Réglage de largeur interne. Tapis, portes d'entrée et de sortie double battant à fermeture automatique. Galvanisée.	Porte de contention autobloquante à encolure réglable. Utilisable seule dans un couloir de claies (p. 46) ou montée sur la cage CCTM2009 avec un kit de fixation. Galvanisée.
Dimensions	Externes : L. 1,20 x l. 0,65 x h. 0,91 m Internes : L. 1,14 x l. 0,54 x h. 0,83 m	
Points forts particuliers	<ul style="list-style-type: none"> • Polyvalence : soins, tri, suivi de croissance, pour tous les gabarits du troupeau grâce au réglage de largeur symétrique. <ul style="list-style-type: none"> • Tri 3 directions facile et rapide. • Large accès à l'animal. 	<ul style="list-style-type: none"> • Blocage déclenché par les épaules de l'animal. • Déblocage possible vers l'avant ou l'arrière. • Encolure réglable sans outil.
Poids	71 kg	25 kg
Pesée	Compatible barres de 58~60 cm	
Options et Accessoires	<ul style="list-style-type: none"> - Roues escamotables (non routières) CCTMOR26 - Kit tôle de fixation de porte de contention autobloquante TCPO300 (remplacement de la porte double battant). KFTCPO - Kits de pesage CBPIQWK58 W0 ou CBPI ECO (détails p. 25) - Châssis de pesage SCTM2009 pour cage reliée à des claies 	Kit tôle de fixation sur CCTM2009 : KFTCPO (en remplacement de la porte double battant).

Les points forts



- Réglage de 23 à 54 cm symétrique rapide.
- Tapis et tampons caoutchouc anti-bruit pour plus de confort.
- Porte double battant à fermeture automatique.



- Tri 3 directions avec volets coulissants rapidement sans effort pour l'éleveur ou l'éleveuse.
- Parois en matière synthétique solide, durable et facile d'entretien.
- Accès au dos de l'animal.



Kits pesée électroniques avec barres de 58 ou 60 cm, voir page 25.



Le châssis **SCTM2009** isole la cage du couloir de claies. Il permet ainsi de ne pas fausser la pesée.



- Réglage d'encolure sans outil.
- Déblocage possible vers l'avant et l'arrière.



52 cm



vidéo



50 cm



vidéo



Kit pesée électronique vendu séparément

CCRM 2010

Cage de retournement pour ovins de moins de 80 kg. Immobilisation parfaite en position assise. Berceau sur vérins à gaz. Hauteur du berceau réglable. Roues increvables escamotables. Sortie par porte coulissant latéralement. Galvanisée.

L. 1,45 x l. 0,60 x h. 0,90 m

- Immobilisation confortable pour l'animal.
- Soins ou échographie à bonne hauteur pour l'éleveur.
- Mouvements du berceau sécurisés par un vérin à gaz.
- Brancards escamotables pour la déplacer comme une brouette.

95 kg



- Version pour ovins lourds jusqu'à 130 kg **CCRMB4000** ⇒
- Version pour chèvres **CCRC2012** (p. 63)

CCPRM 200

Cage de pesage pour ovins, caprins, porcins et veaux (de 3 mois maxi). Portes à manœuvres rapides avec verrous automatiques. Fond tôle anti-dérapant. Galvanisée.

Internes : L. 1,55 x l. 0,50 x h. 1,13 m

- Portes rapides et pratiques
- Suivi de croissance multi espèces : Ovins, caprins, veaux et porcs.
- Accès au dos de l'animal.
- Très stable.

108 kg

Compatible barres de 58~60 cm

- Kits de pesage **CBPIQWK58** (voir p. 25)
- Kit roues **CCTMOR26**
- Brancards escamotables (l'unité) **CPOIG337**

CCRM 2010



■ Soutiens avant (poitrine) réglables.



■ Roues increvables escamotables.



- Siège ergonomique pour une position confortable sécurisante.
- Basculement assisté par vérins à gaz (en vidéo sur satene.fr).

CCPRM 200



■ Verrou automatique sur les deux portes.



■ Manipulation rapides des portes (en vidéo sur satene.fr).



8H
JUSQU'À 8 H
D'AUTONOMIE

Kit pesée Bluetooth
CBPIQWK58 W0
idéal pour **CCPRM200**.

Voir page 25.



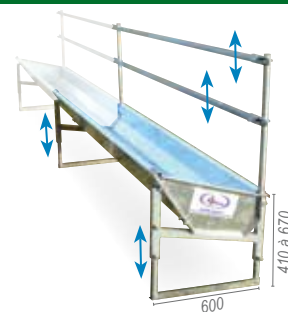
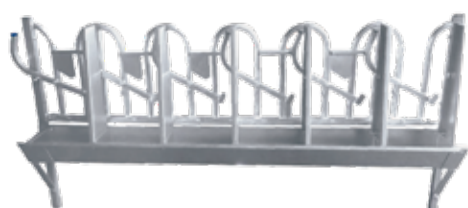

Cage de retournement pour chèvres : page 63

AUGES ET BACS A EAU



Auges modulables

Gamme	Salle de traite		Stabulation	
Référence	AST2000	AST3000	ALS200A	ALS250A
Désignation	Petite auge galvanisée pour cornadis cascade TCRST (p.48), flanc et séparations vendus séparément (accessoires). Largeur 14 cm x hauteur 23 cm.		Auge modulable galvanisée. Flanc et pieds à commander séparément (accessoires). Largeur 60 cm x hauteur 21 cm.	
Longueur	2,00 m	3,00 m	2,00 m (2,88 m sur demande)	2,50 m
Poids	10 kg	15 kg	26 kg	33 kg
Accessoires	 <ul style="list-style-type: none"> - Grande séparation verticale AGSP23 - Petite séparation verticale/flanc APSP23 		<ul style="list-style-type: none"> - Support ALS250S pour relier les auges bout à bout avec pieds réglable en hauteur et plat de fixation au sol démontable - Flanc ALS250FTO pour fermer une extrémité d'auge 	
Accessoires			<ul style="list-style-type: none"> - Idem ALS 200 + - Plateforme 36 cm ALS250P en contre-plaqué baké pour former une table d'alimentation en reliant les auges dos à dos 	

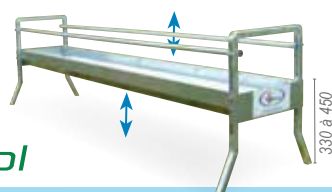

Auges au sol

Référence	AMSP250	AGM3420	AGM3425	APF3427
Désignation	Auge galvanisée très stable à boulonner (non étanche) à hauteur réglable avec bords en double rabat intérieur. Fond biseauté anti-résidu. Barres anti-intrusion réglables en hauteur ou positionnées sur le dessus. Acier épaisseur 2 mm. Capacité 120 L. Dimensions du bac : L. 2,50 x l. 0,34 x h. 0,34 m	Auge basse galvanisée. Bord en simple rabat extérieur. Acier épaisseur 1,5 mm. Capacité 53 et 66 L. Largeur 34 cm x hauteur 16 cm.	Auge basse galvanisée. Bord en simple rabat extérieur. Acier épaisseur 1,5 mm. Capacité 53 et 66 L. Largeur 34 cm x hauteur 16 cm.	Auge galvanisée anti-gaspillage. Bords en double rabat intérieur. Acier épaisseur 1,5 mm. Bouchon de vidange Ø35 mm. Capacité 112 L. Largeur 34 cm x hauteur 18 cm.
Longueur	2,50 m	2,00 m	2,50 m	2,76 m
Poids	35,5 kg	15 kg	28 kg	24 kg
Accessoires	- Barre supplémentaire sur demande	- Kit pieds réglables et barre anti-intrusion d'agneaux AGMB	- Piètement anti-renversement : 2 tubes galvanisés de 60 cm APFS3427	
Colisage	18	18	18	18



Abreuvement

Référence	BAC400	AMG4015	AMG4030	AGCF120	AGCF240	
Désignation	Bac conique galvanisé avec rebord en tube cintré, anneaux de levage. Acier ép. 1,5 mm. Bouchon de vidange en laiton. Capacité 380 L. Hauteur 39 cm. Diamètre de l'embase 89 cm.	Auge galvanisée monobloc étanche. Bord anti-gaspillage en double rabat intérieur. Acier épaisseur 2 mm. Capacité 94 et 188 L. Bouchon de vidange passe cloison. Largeur 40 cm x hauteur 40 cm.	Auge galvanisée monobloc étanche. Bord anti-gaspillage en double rabat intérieur. Acier épaisseur 2 mm. Capacité 94 et 188 L. Bouchon de vidange passe cloison. Largeur 40 cm x hauteur 40 cm.	Abreuvoir mural galvanisé à niveau constant. Flotteur gros débit (32 l/min) bien protégé. Rebord anti-gaspillage. Raccordement 3/4" (20x27 mm) par la gauche ou la droite. Capacité de 23 et 47 L. Grande vidange rectangulaire. Largeur 19 cm x hauteur 28 cm.	Abreuvoir mural galvanisé à niveau constant. Flotteur gros débit (32 l/min) bien protégé. Rebord anti-gaspillage. Raccordement 3/4" (20x27 mm) par la gauche ou la droite. Capacité de 23 et 47 L. Grande vidange rectangulaire. Largeur 19 cm x hauteur 28 cm.	Modèle pour 20 à 50 animaux
Longueur	Ø1,13 m	1,50 m	3,00 m	1,20 m	2,40 m	
Poids	27 kg	24 kg	42 kg	14 kg	25 kg	
Accessoires		- Piètement anti-renversement APFS3427				
Colisage	10	8 / 24	8 / 24	18	18	

SPECIAL CHEVRES



Cage de retournement

Râtelier auto-serrant

Référence	CCRC 2012
Désignation	Cage de retournement avec siège ergonomique avec coussins en caoutchouc. Hauteur du berceau réglable. Roues increvables. Galvanisée.
Dimensions	L. 1,45 x l. 0,60 x h. 0,90 m
Points forts particuliers	<ul style="list-style-type: none"> • Immobilisation confortable pour l'animal. • Soins à bonne hauteur pour l'éleveur. <ul style="list-style-type: none"> • Berceau sur vérin à gaz. • Roues increvables et brancards escamotables.
Poids	95 kg

Référence	RCA 1218
Désignation	Râtelier à grilles auto-serrantes pour balle ronde jusqu'à Ø1,80 m. Hauteur réglable. Galvanisé.
Dimensions	L. 2,00 x l. 1,60 x h. 1,90 à 2,30 m
Points forts particuliers	<ul style="list-style-type: none"> • Boulonnage spécial indémontable par les chèvres. • Chargement facile : les grilles se glissent sous l'auge. • Marchepieds spécial chèvres. • Grille à espacement 160 mm.
Poids	150 kg
Colisage	5



Barrières et claies

Référence	Gamme TBM			Gamme TCC				TCCP 900	TCCA 2500
Désignation	Barrière à barreaux verticaux espacés de 60 mm. Fixation par broches (fournies). Hauteur 1,00 m. Galvanisée.			Claies barreaux verticaux. Fixation par broche (fournie à part, TCB2000 p. 52). Hauteur 1,25 m. Galvanisée.				Portillon à ouverture dans les deux sens. Fixation par broche (fournie à part, voir TCB2000 p. 52). Galvanisé.	Claie autostable à boulonner les unes aux autres. Auge intégrée. Galvanisée.
Dimensions	TBM8030	TBM8040	TBM8050	TCC 1000	TCC 2000	TCC 2500	TCC 3000	L. 0,90 x h. 1,25 m	L. 2,50 x l. 0,30 x h. 1,20 m
Points forts particuliers	<ul style="list-style-type: none"> • Barreaux Ø42,4 avant soudure • Espacement 60 mm • Embouts charnière + verrou automatique en option (voir p. 46) 			<ul style="list-style-type: none"> • Barreaux pénétrant avant soudure. • Tubes Ø26.9 mm, Ø20 mm et 30x30 mm 				<ul style="list-style-type: none"> • Double verrouillage, goupille de sécurité. • Châssis en tube ovale 	<ul style="list-style-type: none"> • Passage de tête réglable. • Auge à rebord intérieur antigaspillage. • Repose-pattes intégré au soubassement.
Poids	77 kg	92 kg	115 kg	12 kg	21 kg	27 kg	33 kg	15 kg	37 kg
Colisage	10	10	10	1 / 25	1 / 25	1 / 25	1 / 25	1 / 25	16



Auges et abreuvoirs

Référence	AMG4015	AMG4030	AGCF120	AGCF240
Désignation	Auge galvanisée monobloc étanche. Bord anti-gaspillage en double rabat intérieur. Acier épaisseur 2 mm. Capacité 94 et 188 L. Bouchon de vidange passe cloison. Largeur 40 cm x hauteur 40 cm.		Abreuvoir mural galvanisé à niveau constant. Flotteur gros débit (32 l/min) bien protégé. Rebord anti-gaspillage. Raccordement 3/4" (20x27 mm) par la gauche ou la droite. Capacité de 23 et 47 L. Grande vidange rectangulaire. Largeur 19 cm x hauteur 28 cm.	
Longueur	1,50 m	3,00 m	1,20 m	2,40 m
Poids	24 kg	42 kg	14 kg	25 kg
Accessoires	- Piètement anti-renversement APFS3427		Modèle pour 20 à 50 animaux	Modèle pour 50 à 80 animaux
Colisage	8 / 24	8 / 24	18	18



Cornadis et auges

Gamme	SALLE DE TRAITE	STABULATION	
Références	TCRST + AST	ALS200 + Cornadis (p.55)	ALS250
Désignation	Cornadis à fermeture individuelle automatique. Prise en cascade par la gauche ou la droite. Verrouillage par le bas : convient pour les chèvres à cornes. 33 cm/place (3 chèvres par mètre). Petite auge galvanisée, flancs et séparations vendus séparément Détails pages 62.	Auge modulaire de 2 m de long pouvant accueillir un panneau de cornadis (voir p. 55). Se boulonne les unes aux autres. Pieds à hauteur réglable et flancs vendus séparément. Détails pages 62.	Auge modulaire de 2,50 m de long avec 2 barres au garrot réglables. Se boulonne les unes aux autres. Pieds à hauteur réglable et flancs vendus séparément. Détails page 62.

Nourrisseur compléments

Référence	NCAC 600
Désignation	Nourrisseur d'appoint compartimenté pour distribuer jusqu'à 3 compléments alimentaires différents. S'accroche facilement sur une claie.
Dimensions	L. 0,40 x l. 0,29 x h. 0,45 m
Points forts particuliers	Modèle compact idéal pour la mise-bas. Monobloc galva. Auge anti-gaspillage.
Poids	7 kg



SATENE DANS LE GROUPE SOFILAB

GROUPE

SOFILAB

Des compétences complémentaires pour l'Élevage

Satene est une société du groupe industriel français SOFILAB. Un groupe de dimension internationale aux savoir-faire complémentaires, résolument tourné vers l'innovation et la qualité pour la réussite des éleveurs et le bien-être des animaux.



LA BUVETTE
Le spécialiste de l'abreuvement

Depuis plus de trois quarts de siècle, LA BUVETTE conçoit et fabrique des abreuvoirs et d'autres matériels d'élevage comme des brouettes et des niches à veaux.

08090 TOURNES
labuvette.fr



SATENE, votre spécialiste contention et matériel pour l'alimentation des bovins, ovins et caprins.

36400 LA CHÂTRE / satene.fr



Acteur majeur du tubulaire, CK INDUSTRIES est reconnue pour ses cornadis, ses logettes mais aussi pour ses systèmes de raclage et autres évacuateurs.

42130 MARCOUX
ck-industries.com



Spécialisée dans le rotomoulage de pièces techniques, ROTOPLUS réalise des produits pour l'agriculture (bacs, niches, citernes) et pour de nombreux autres domaines.

08090 TOURNES
rotoplus.fr



Constructeur de matériel agricole depuis 1978, MAZERON propose une large gamme de bétailières et de remorques fourragères et fabrique également du matériel d'élevage pour les bovins et ovins.

89200 MAGNY / mazon-sas.com

2026

Flashez-ce QR code
pour télécharger
ce catalogue en PDF
ou rendez-vous sur
www.satene.fr.



**Nouveau
parc poussant
pour les ovins
voir p.57**



Votre distributeur agréé :



Satene® S.A.S - Route de Guéret • 36400 LA CHÂTRE • FRANCE
Tél. bureau +33 (0)2 54 06 06 30 • Tél. mobile +33 (0)6 32 98 59 25
Fax +33 (0)2 54 48 12 26 • E-mail satene.commercial@satene.fr

Retrouvez le catalogue complet,
et des vidéos sur notre site internet :

www.satene.fr

S.A.S au capital de 200 000 €uros • SIRET 345 375 802 00013 • APE 2830 Z